

TERROT

CATALOGUE

DE

PIECES DETACHEES

125^{CC} ETD.

RENSEIGNEMENTS GÉNÉRAUX

Nos clients et agents sont priés de se conformer bien exactement aux désignations et numéros de ce catalogue pour les pièces qu'ils auront à nous demander, nous leur recommandons également de nous indiquer le **numéro matricule de la machine** à laquelle les pièces sont destinées. Ce numéro se trouve sur le raccord du cadre supportant la tige de selle. Dans les cas douteux, il est préférable de nous envoyer comme modèle la pièce à remplacer.

Nous leur recommandons de toujours nous aviser de l'envoi de pièces échantillons et de celles à réparer ou à remplacer. Nous déclinons toute responsabilité au sujet des retards occasionnés par la non-observation de cette recommandation.

Aucune pièce n'est reprise par nous sans accord préalable et les pièces retournées sans préavis par nos clients et agents, leur sont réexpédiées à leurs frais.

Les pièces usagées ou celles faites spécialement ne sont reprises en aucun cas.

EXPÉDITIONS

Toutes nos expéditions sont faites aux risques et périls du destinataire. Les envois par poste sont toujours recommandés aux frais du destinataire, pour réserver à ce dernier un recours en cas de perte.

Les expéditions dont le poids dépasse celui d'un postal sont faites jusqu'à 50 kgs en vitesse unique, au-dessus de 50 kgs, par le moyen le plus économique (V.A.), sauf avis contraire du client.

A moins d'avis contraire, les motocyclettes après réparation, sont toujours retournées en V.A. Les pièces remises en état sont expédiées en vitesse unique lorsque leur poids dépasse celui d'un postal, et par le moyen le plus économique, V.A., lorsque leur poids dépasse 50 kgs.

Nos envois sont soigneusement contrôlés au départ, et les Compagnies vérifiant, d'autre part, les feuilles d'expédition portant le détail des marchandises, nous déclinons toute responsabilité, en cas d'avarie ou de manquant. Les Compagnies de chemin de fer sont responsables des marchandises qu'elles transportent, aussi prions-nous nos clients de bien vérifier leurs colis avant d'en prendre livraison et de ne signer le récépissé qu'après vérification, cette signature donnant décharge au chemin de fer sans recours possible.

Toute réclamation doit être faite au Chef de gare, par lettre recommandée, dans les trois jours qui suivent la réception.

Les réclamations nous concernant doivent nous être adressées de suite également.

TABLE DES MATIÈRES

<u>Planches</u>	<u>DÉSIGNATION</u>	<u>Pages</u>
I —	Culasse — Cylindre	2 et 3
II —	Embiellage — Distribution	4 et 5
III —	Pompe à huile — Clapet de décharge — Filtre — Reniflard — Jauge	6 et 7
IV —	Carters	8 à 11
V —	Boîte de vitesses — Transmission — Lanceur	12 à 15
VI —	Sélecteur et commande de vitesse	16 à 19
VII —	Embrayage et sa commande	20 et 21
VIII —	Cadre — Béquille — Repose-pieds — Commande de frein AR	22 à 25
IX —	Fourche	26 à 29
X —	Réservoir d'essence — Réservoir d'huile — Sacoche	30 à 33
XI —	Garde-boue AV et AR — Porte-bagages — Silencieux — Couvre-chaîne	34 à 37
XII —	Guidon — Commande des gaz — Débrayage — Frein à main — Selle	38 à 41
XIII —	Roue AV avec frein	42 et 43
XIV —	Roue AR avec frein	44 à 47
XV —	Commande de compteur et indicateur de vitesse	48 et 49
XVI —	Appareillage électrique	50 et 51
XVII —	Outillage	52 et 53
XVIII —	Schémas installation électrique — Canalisation	54

CULASSE - CYLINDRE

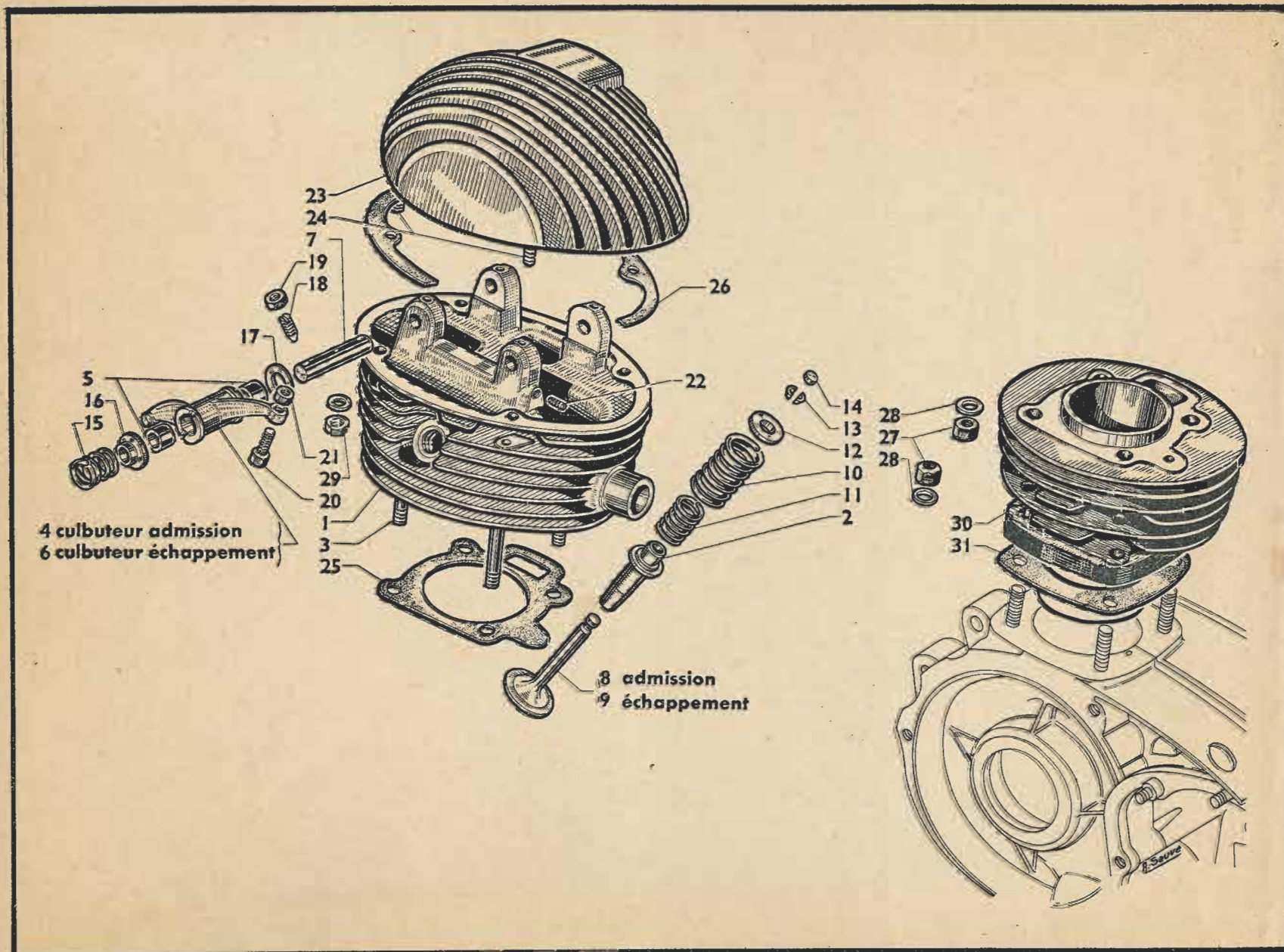

CULASSE - CYLINDRE

Repérage des figures	Numéros des pièces	PRIX	Nombre	DESIGNATION
	33485	12.523	1	Culasse complète avec culbuteurs et soupapes
1	33486	5.642	1	Culasse avec sièges, guides, douille de bougie et goujons
2	33502	279	2	Guide-soupape
3	32348	29	4	Goujon
4	33487	784	1	Culbuteur admission
5	33506	84	4	Coussinet (2 par culbuteur)
6	33488	784	1	Culbuteur échappement
7	33489	380	2	Axe de culbuteur
8	33490	405	1	Soupape admission
9	33491	405	1	Soupape échappement
10	33492	76	2	Ressort extérieur de soupape
11	33493	28	2	Ressort intérieur de soupape
12	33494	165	2	Coupelle de ressort de soupape
13	33495	70	2	Cône de clavetage de soupape
14	33496	38	2	Chapeau de soupape
15	33497	3	2	Ressort de rattrapage de jeu de culbuteur
16	33498	18	2	Douille de rattrapage de jeu de culbuteur
17	34301	6	2	Rondelle
18	31823	9	4	Vis d'arrêt d'axe
19	12347	9	4	Ecrou d'arrêt d'axe
20	33499	98	2	Embout de réglage de culbuteur
21	2827	22	2	Ecrou
22	11216	18	1	Vis bouchon
23	33509	1.214	1	Boîtier de culasse
	33510	1.063	1	Boîtier de culasse nu
24	13867	12	4	Goujon
25	33511	39	1	Joint de culasse
26	33512	8	1	Joint de boîtier de culasse
	SN	au cours	1	Bougie 14 × 125
27	8060	15	4	Ecrou
28	8202	6	4	Rondelle
29	3655	8	4	Ecrou de boîtier de culasse
				<u>CYLINDRE</u>
30	34724	2.530	1	Cylindre
31	33484	8	1	Joint de cylindre
27	8060	15	4	Ecrou
28	8202	6	4	Rondelle

EMBIELLAGE - DISTRIBUTION

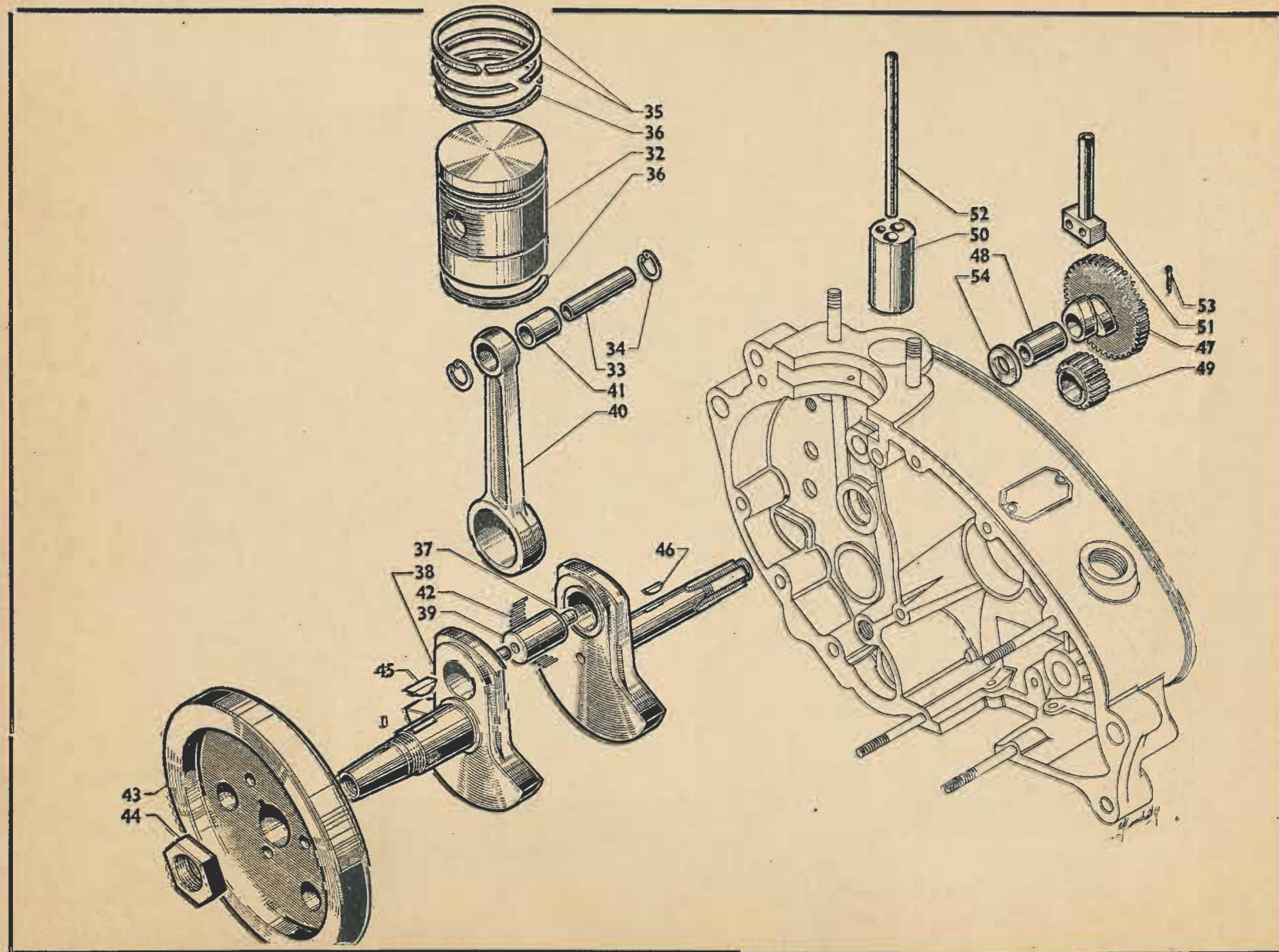

EMBIELLAGE - DISTRIBUTION

Repérage des figures	Numéros des pièces	PRIX	Nombre	DESIGNATION
				EMBIELLAGE
	33476	1.379	1	Piston complet
32	33477	885	1	Piston nu
33	33478	127	1	Axe de piston
34	34993	12	2	Jonc d'arrêt
35	33479	64	2	Segment d'étanchéité $\varnothing 52 \times 2 \times 2$
36	33480	89	2	Segment racleur $\varnothing 52 \times 3 \times 2$
	36762	6.325	1	Embiellage complet comprenant bielle avec manetons montés
37	36756	2.555	1	Maneton côté embrayage
38	35299	2.555	1	Maneton côté dynamo
39	33468	329	1	Axe d'accouplement
40	33469	961	1	Bielle baguée
	33365	835	1	Bielle seule
41	33475	114	1	Coussinet
42	13742	22	17	Galet de 5×12
43	35267	1.265	1	Volant moteur
44	35369	43	1	Ecrou de volant
45	12-279	15	1	Clavette de volant
46	13919	12	1	Clavette de pignon de distribution
				DISTRIBUTION
47	33513	1.518	1	Arbre à cames
48	33514	127	1	Coussinet d'arbre à cames
49	33515	279	1	Pignon de distribution
50	33516	557	1	Guide - poussoir
51	33362	418	2	Poussoir
52	33517	112	2	Tige de culbuteur
53	33968	8	1	Goupille $\varnothing 2$ longueur 30 (les 10)
54	7551	3	1	Rondelle intercalaire

POMPE A HUILE - CLAPET DE DÉCHARGE FILTRE - RENIFLARD - JAUGE

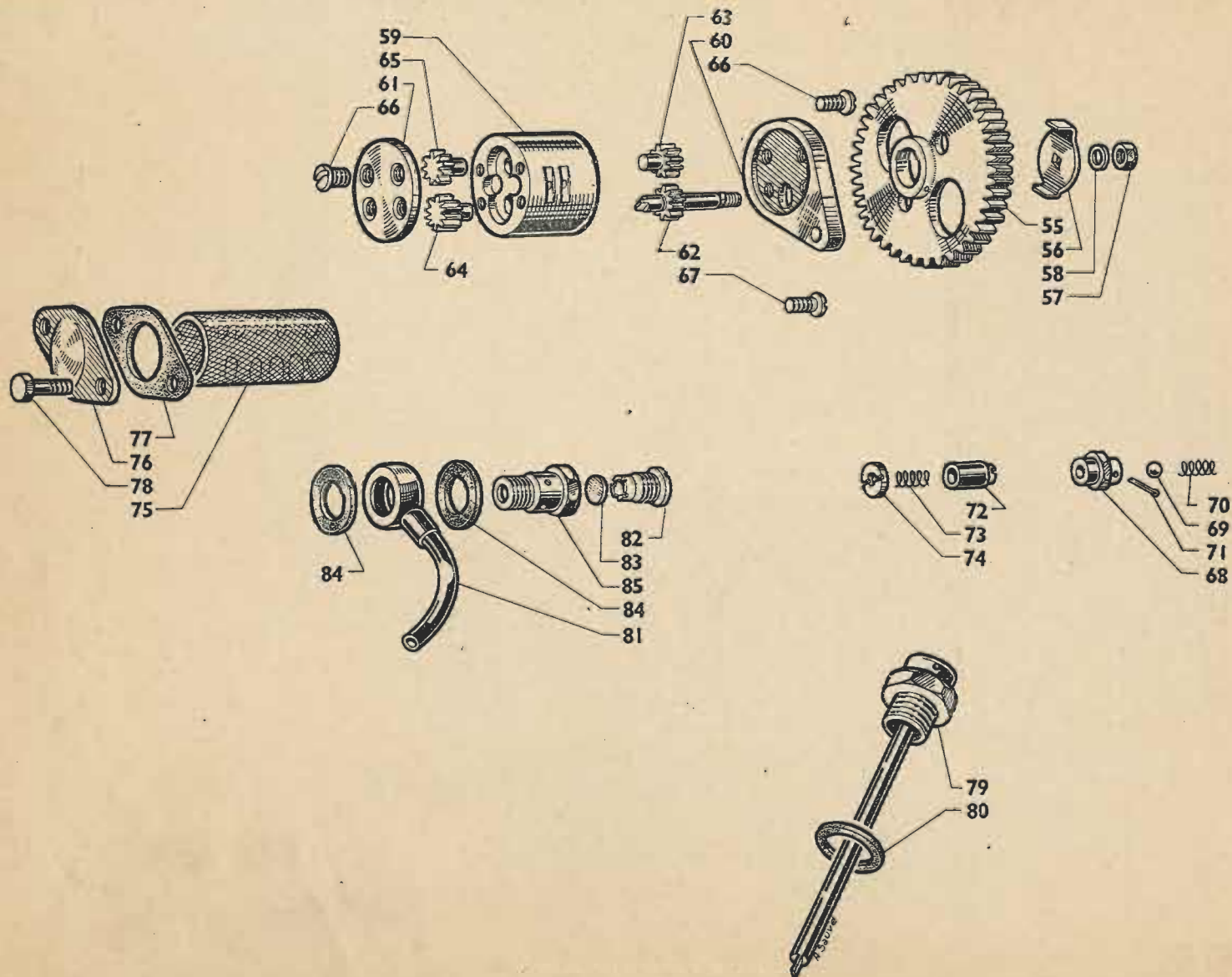

POMPE A HUILE - CLAPET DE DECHARGE - FILTRE - RENIFLARD - JAUGE

Repérage des figures	Numéros des pièces	PRIX	Nombre	DESIGNATION
	33518	2.783	1	Pompe à huile complète
55	33520	455	1	Pignon de commande de pompe
56	33521	6	1	Toc d'entraînement
57	12347	9	1	Ecou
58	33963	15	1	Rondelle Blocfor denture intérieure \varnothing 5,1 (les 10)
	33519	2.277	1	Pompe à huile
59	33522	632	1	Corps de pompe
60	33523	418	1	Flasque avant
61	33524	26	1	Flasque arrière
62	33525	253	1	Pignon de pompe de graissage
63	33526	177	1	Pignon de pompe de graissage
64	33527	203	1	Pignon de pompe de récupération
65	33528	177	1	Pignon de pompe de récupération
66	7039	28	8	Vis de fixation des flasques
67	33329	5	1	Vis de fixation de pompe
	33529	126	1	Soupape de décharge
68	33530	70	1	Corps de régulateur de pression d'huile
69	13-19	3	1	Bille de 6,35
70	18141	5	1	Ressort
71	33986	15	1	Goupille \varnothing 1,5 longueur 20 (les 10)
72	33531	167	1	Piston de retenue d'huile
73	33532	3	1	Ressort du piston de retenue
74	33533	35	1	Pastille d'arrêt du ressort
75	33534	84	1	Filtre d'huile
76	33537	23	1	Bouchon de filtre à huile
77	33538	2	1	Joint du bouchon
78	9294	18	2	Vis
				<u>JAUGE D'HUILE</u>
79	35434	165	1	Bouchon de jauge
80	11892	8	1	Joint
				<u>RENIFLARD</u>
81	35025	228	1	Raccord de reniflard
82	8296	20	1	Vis de clapet
83	6640	3	1	Pastille
84	8298	8	2	Joint du raccord
85	8294	129	1	Corps du reniflard
	8297	6	1	Ressort de reniflard

CARTERS

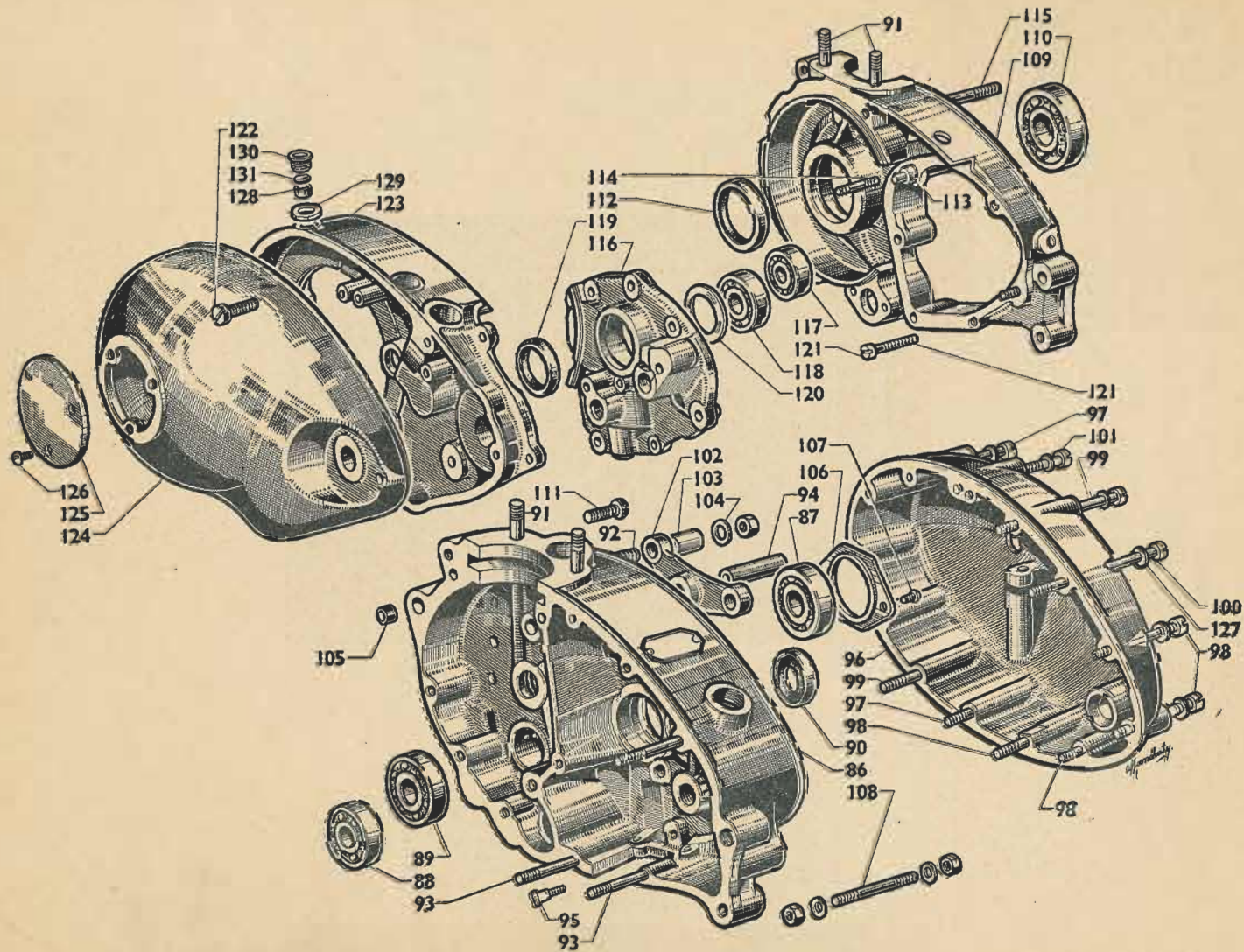

CARTERS

Repérage des figures	Numéros des pièces	PRIX	Nombre	DESIGNATION
				CARTERS
	36763	24.667	1	Carte moteur complet avec couvercle de boîte et support de sélecteur
	35155	8.728	1	Demi-carter moteur côté embrayage
86	35011	6.325	1	Demi-carter nu 3
87	33960	au cours	1	Roulement maneton 17 × 47 × 14
88	33961	au cours	1	Roulement boîte vitesses 12 × 37 × 12
89	33962	au cours	1	Roulement boîte vitesses 15 × 42 × 13
90	35444	76	1	Bague antifuite
91	12746	29	2	Goujon de fixation du cylindre
92	12745	23	1	Goujon de support d'arbre à cames
93	33452	28	3	Goujon d'assemblage carter-couvercle boîte de vitesses
94	35329	222	1	Axe arbre à cames
95	33455	42	1	Butée de ressort de sélecteur
	33404	18	1	Plaquette matricule
	19665	6	2	Vis de fixation plaquette
96	37811	3.415	1	Couvercle de débrayage
97	15620	29	3	Vis de fixation couvercle de débrayage
98	16153	36	4	Vis de fixation couvercle de débrayage
99	36876	46	4	Vis de fixation couvercle de débrayage
100	36874	43	1	Vis de fixation couvercle de débrayage
101	36875	36	1	Vis de fixation couvercle de débrayage
102	33447	200	1	Support arbre à cames
103	33448	16	2	Pion de centrage Ø 10
104	14-91	6	2	Rondelle de support d'arbre à cames
	8060	15	2	Ecrou support d'arbre à came
105	33449	49	4	Pion centrage Ø 12
106	33450	69	1	Plaque de roulement
107	33329	5	2	Vis de fixation de la plaque
	33330	5	7	Vis bouchon de la canalisation d'huile
108	30095	36	4	Goujon d'assemblage avant et arrière
	6-256	9	8	Ecrou de goujon d'assemblage
	35665	15	8	Rondelle évantail (les 10)
	35518	4.554	1	Demi-carter moteur côté dynamo
109	35239	3.415	1	Demi-carter moteur côté dynamo nu
110	12052	au cours	1	Roulement maneton 25 × 62 × 17
111	3885	13	1	Vis assemblage des carters
112	35319	152	1	Bague étanche 52 × 38 × 8
91	12746	29	2	Goujon de fixation du cylindre
113	33458	26	2	Goujon de fixation du couvercle de boîte de vitesses
114	13866	20	1	Goujon de fixation du couvercle de boîte de vitesses

CARTERS

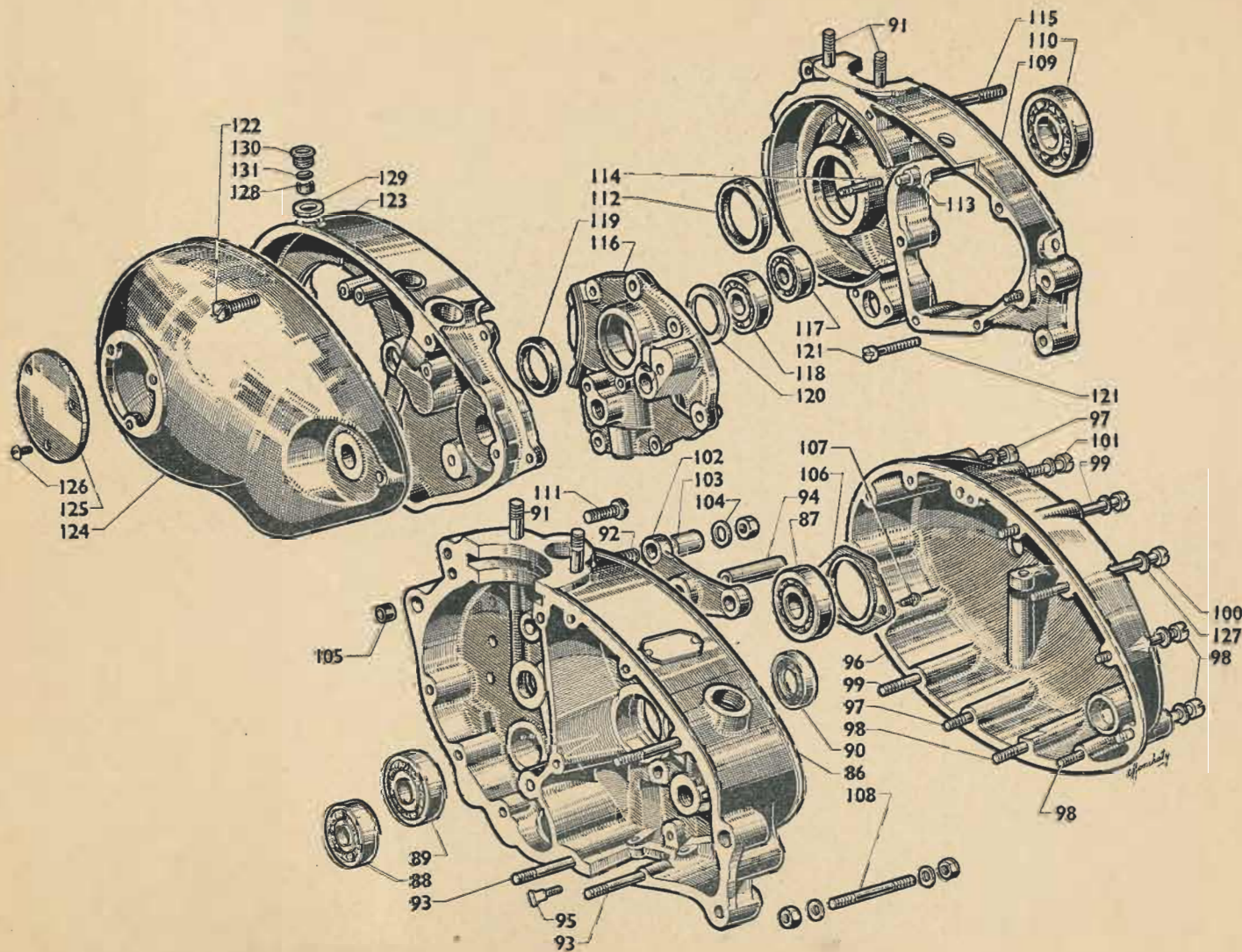

CARTERS (suite)

Repérage des figures	Numéros des pièces	PRIX	Nombre	DESIGNATION
115	14056	72	1	Goujon d'assemblage et fixation support arbre à cames
	37826 E	3.036	1	Couvercle de boîte de vitesses
116	37827	1.771	1	Couvercle de boîte de vitesses nu
117	33961	au cours	1	Roulement 12 × 37 × 12
118	33962	au cours	1	Roulement 15 × 42 × 13
119	33460	127	1	Bague étanche 25 × 40 × 8
120	33827	10	1	Rondelle de roulement
121	31962	18	1	Vis de couvercle de boîte de vitesses
122	16153	36	2	Vis de fixation carter intermédiaire.
123	35316	3.289	1	Carter intermédiaire
124	35317	2.530	1	Couvercle carter intermédiaire
125	34283	143	1	Bouchon de visite de la dynamo
126	33330	5	3	Vis de fixation bouchon de visite
127	8769	2	16	Joint de fibre
	3655	8	9	Ecrou fixation couvercle boîte de vitesses
	5784	15	2	Rondelle
	7-91	5	6	Rondelle
128	12568	65	1	Cage de voyant
129	12569	36	1	Ecrou de cage
130	12570	9	1	Tube de maintien de voyant
131	12573	6	1	Voyant

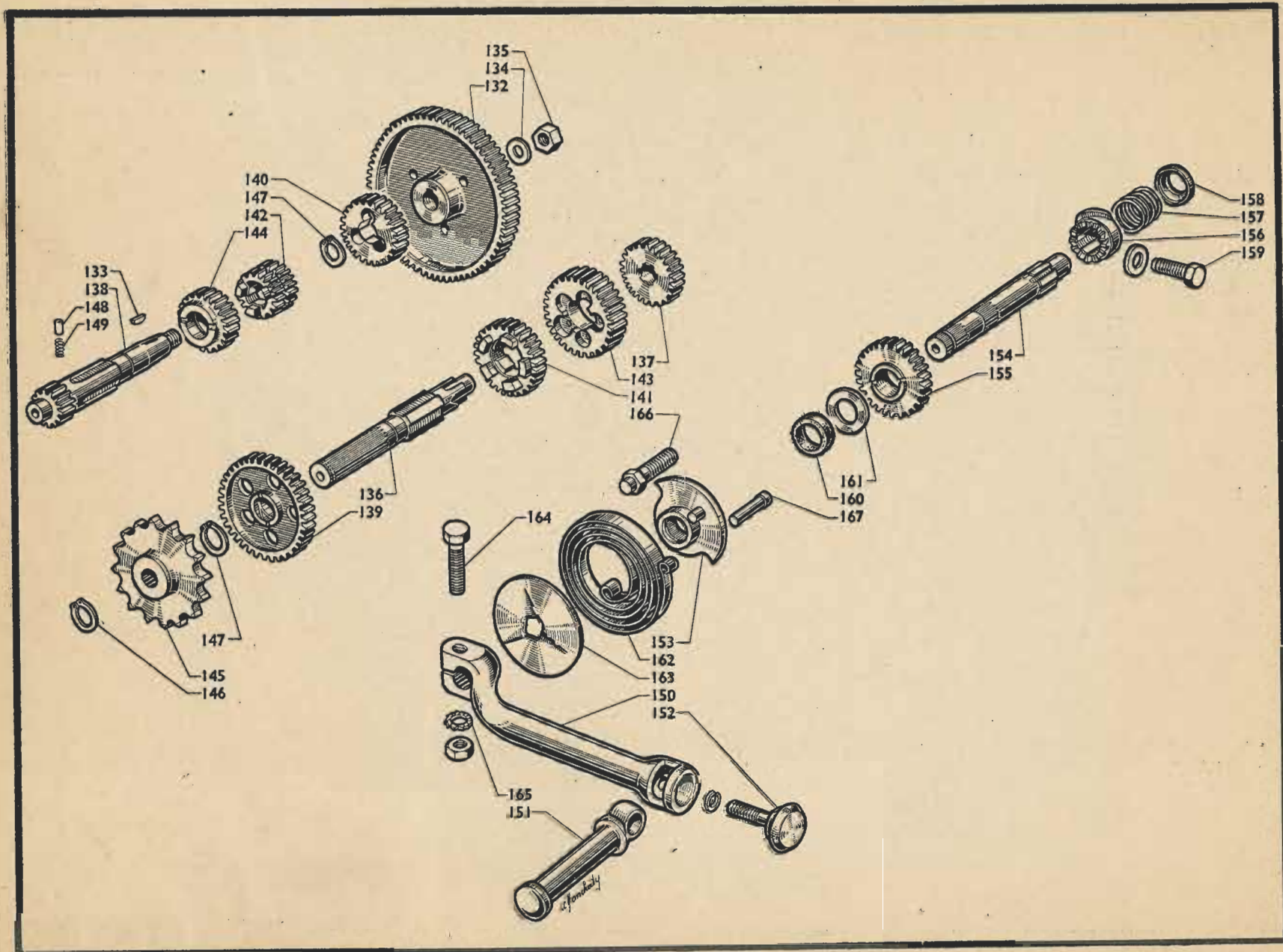

BOITE DE VITESSES - TRANSMISSION - LANCEUR

Repérage des figures	Numéros des pièces	PRIX	Nombre	DESIGNATION
<u>BOITE DE VITESSES - TRANSMISSIONS - LANCEUR</u>				
132	33864	1.164	1	Pignon démultiplicateur
133	33865	11	1	Clavette
134	33867	12	1	Rondelle frein
135	12-175	16	1	Ecrou
136	35374	1.265	1	Arbre secondaire
137	33571	506	1	Pignon fixe 4° vitesse, 24 dents
138	35017	1.265	1	Arbre primaire
139	34569	784	1	Pignon fou 1 ^{re} vitesse, 36 dents
140	34902	455	1	Pignon fou 4° vitesse, 25 dents
141	34903	885	1	Baladeur 1 ^{re} et 2° vitesse, 27 dents
142	34904	784	1	Baladeur 3° et 4° vitesse, 18 dents
143	34900	810	1	Pignon fou 2° vitesse, 31 dents
144	34901	658	1	Pignon fou 3° vitesse, 22 dents
145	35375	455	1	Pignon de chaîne, 16 dents; sur demande : 15 dents, n° 35514; 14 dents, n° 35513
146	33965	18	1	Circlips 14 E.
147	33966	18	2	Circlips 15 E.
148	34908	19	1	Doigt de retenue pignon fou de 3°
149	34909	2	1	Ressort du doigt de retenue
<u>LANCEUR</u>				
	33601	1.138	1	Bielle de lanceur complète
150	33366	759	1	Bielle de lanceur nue
151	33603	253	1	Pédale de lanceur
152	33604	103	1	Vis de pédale
	39-280	2	1	Rondelle Grower Ø 8
153	35447	177	1	Butée de lanceur
154	35370	557	1	Arbre de lanceur
155	35446	557	1	Pignon de lanceur
156	33367	392	1	Rochet de lanceur
157	35873	11	1	Ressort du rochet
158	33614	14	1	Cuvette de ressort
159	35427	26	1	Doigt de décrochage du rochet
160	33598	9	1	Feutre
161	12163	5	1	Rondelle
162	33616	49	1	Ressort du lanceur
163	33617	14	1	Flasque du ressort
164	5595	23	1	Vis de serrage de la bielle
	8060	15	1	Ecrou

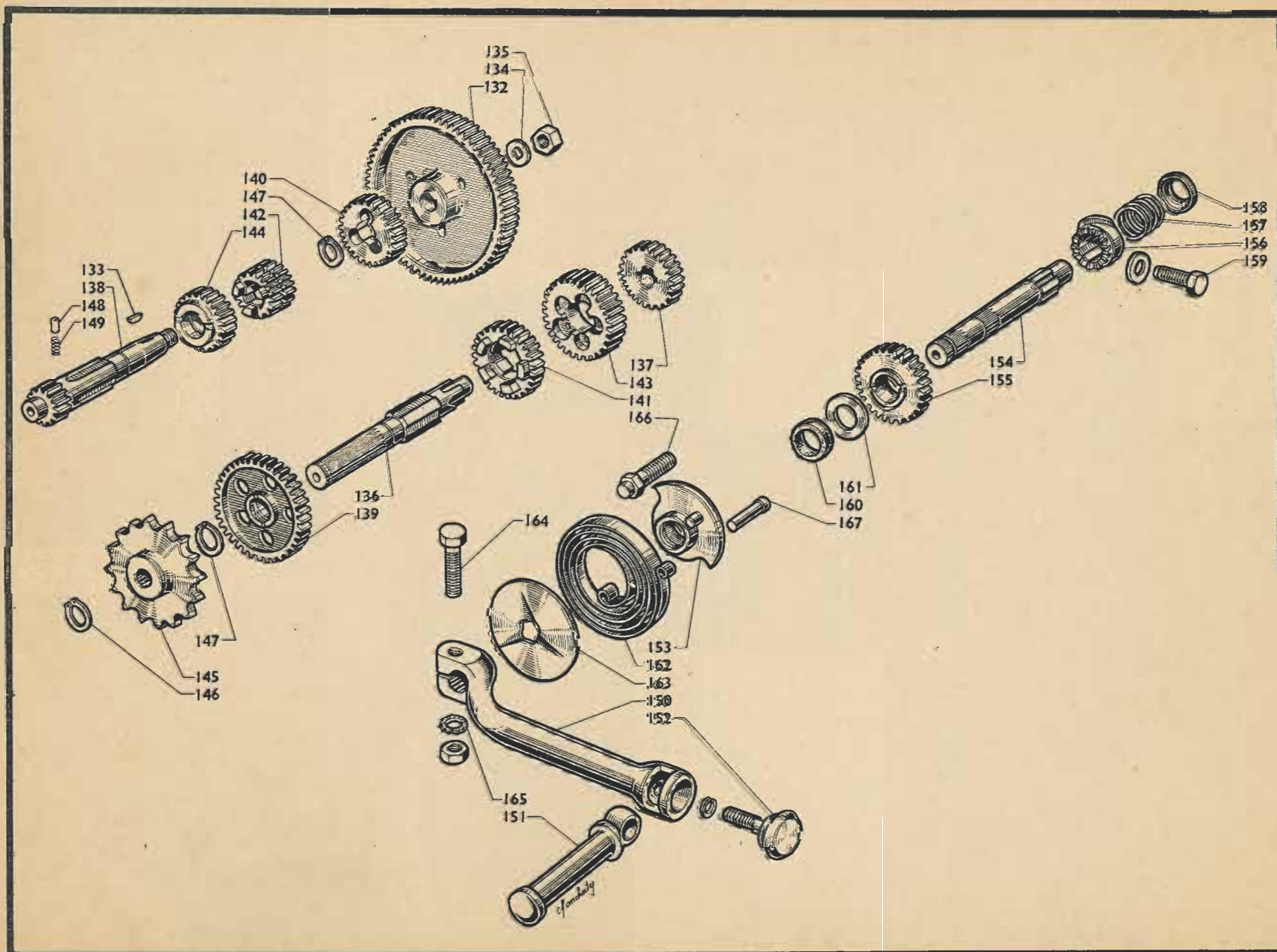

BOITE DE VITESSES - TRANSMISSION - LANCEUR (suite)

Repérage des figures	Numéros des pièces	PRIX	Nombre	DESIGNATION
165	31054	9	1	Rondelle
	15-91	6	1	Rondelle du doigt de décrochage
166	35372	26	1	Téton de fixation
	12616	5	1	Rondelle du téton
167	35373	4	1	Accrochage du ressort

SELECTEUR - COMMANDE DE VITESSE

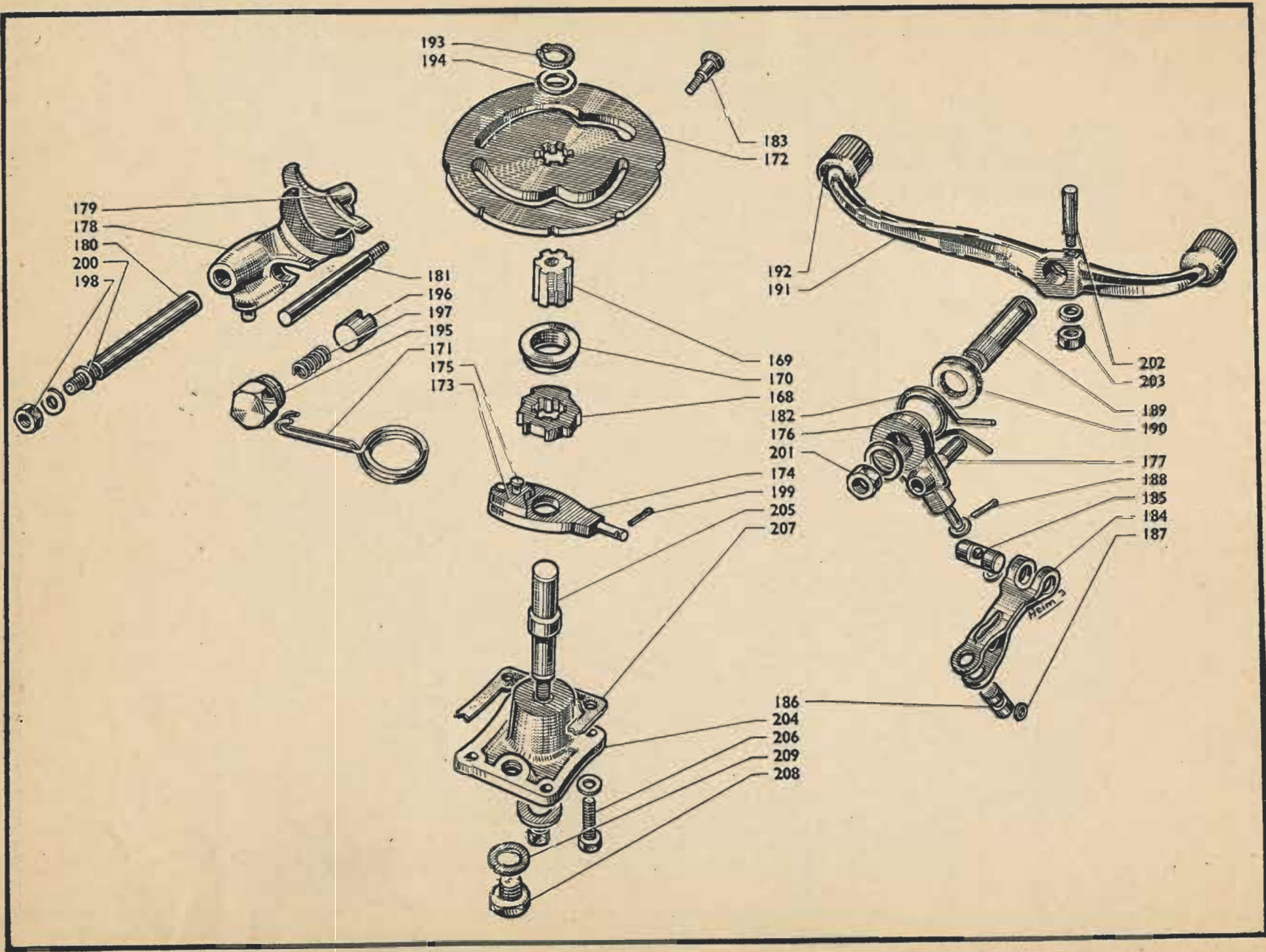

SELECTEUR ET COMMANDE DE VITESSE

Repérage des figures	Numéros des pièces	PRIX	Nombre	DESIGNATION
				SELECTEUR ET COMMANDE DES VITESSES
	33572	1.391	1	Rochet et disque de commande des vitesses
168	33577	41	1	Rochet de sélecteur
169	33578	173	1	Moyeu de rochet
170	33579	14	1	Entretoise porte-ressort
171	33580	24	1	Ressort de cliquet
172	33581	1.125	1	Disque de commande des vitesses
	33573 N	418	1	Support de cliquet avec cliquet
173	33762	133	1	Cliquet double avec doigt rivé
174	33582	132	1	Support de cliquet
175	33584	19	1	Axe de cliquet
	33574	607	1	Levier de commande de sélecteur avec butée
176	33385	557	1	Levier de commande
177	33586	27	1	Butée de sélecteur
178	34885	607	1	Fourchette de 1 ^{re} et 2 ^e vitesse
179	34886	607	1	Fourchette de 3 ^e et 4 ^e vitesse
180	33454	153	1	Axe de support de fourchette
181	35109	101	1	Axe guidage de fourchette
182	33592	23	1	Ressort de rappel de pédale de sélecteur
183	33593	13	1	Butée de ressort
184	33594	137	1	Biellette articulée
185	33595	45	1	Barillet de biellette
186	33496	45	1	Barillet de biellette
187	2624	6	4	Rondelle
188	16009	13	1	Goupille \varnothing 1,5 longueur 15 (les 10)
189	36873	209	1	Axe de sélecteur
190	33598	9	1	Feutre de l'axe de sélecteur
191	34786	911	1	Pédale de sélecteur
192	33599	40	2	Patin pour pédale de sélecteur
193	33967	14	1	Circlips \varnothing 10 E.
194	32883	6	1	Rondelle
195	33600	51	1	Corps de verrou des vitesses
196	15434	58	1	Doigt de verrou
197	15435	20	1	Ressort de verrou
198	3655	8	1	Ecrou de l'axe de fourchette
	7-91	5	1	Rondelle de l'axe de fourchette
	12312	1	1	Rondelle Grover \varnothing 6 de la vis 30311
199	12332	13	1	Goupille \varnothing 2 longueur 20 (les 10)
200	8769	2	1	Joint de l'axe de fourchette
201	5064	20	1	Ecrou d'axe de sélecteur

SÉLECTEUR - COMMANDE DE VITESSE

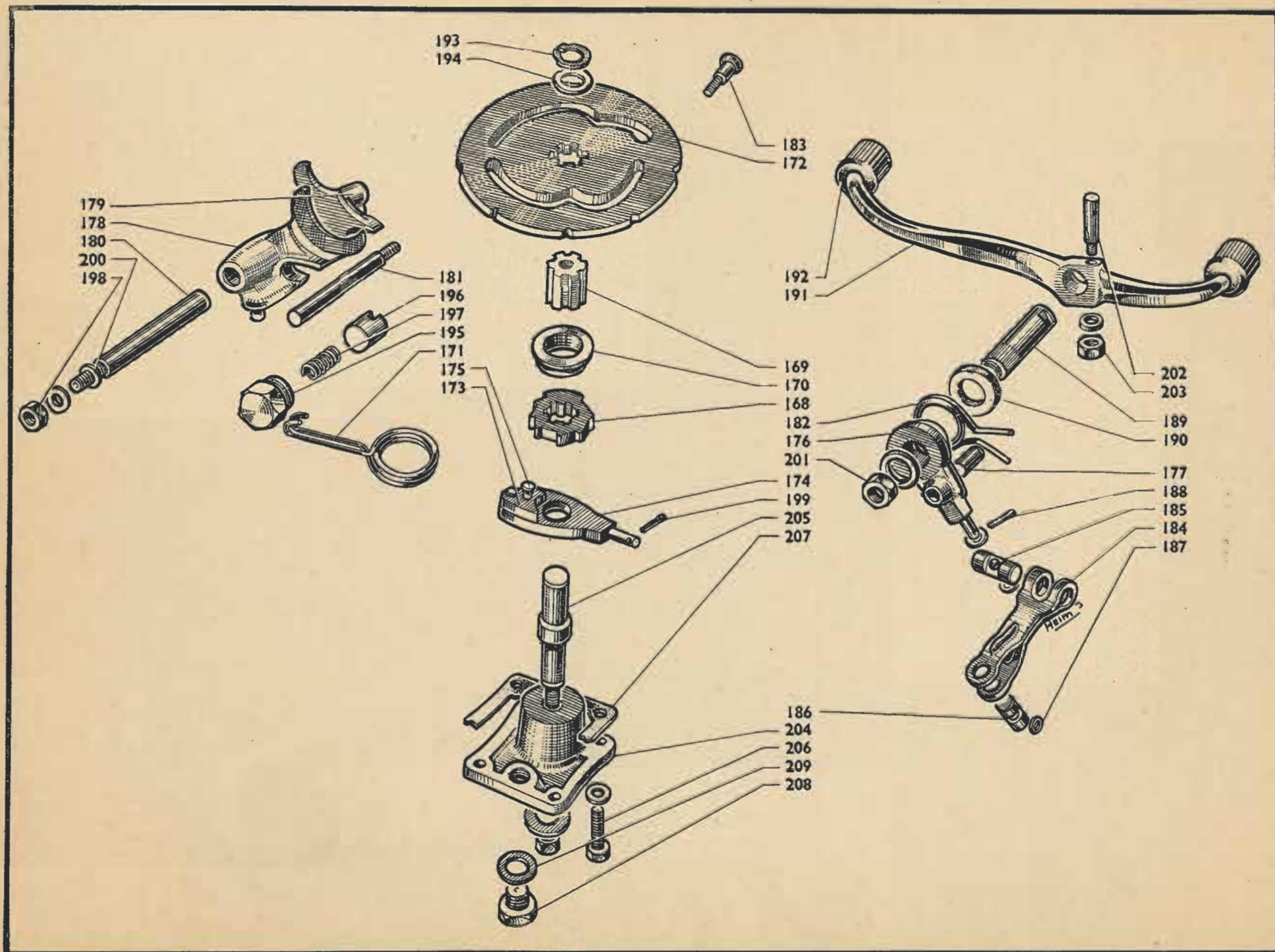

SELECTEUR ET COMMANDE DE VITESSE (suite)

Repérage des figures	Numéros des pièces	PRIX	Nombre	DESIGNATION
	13778	6	1	Rondelle d'axe de sélecteur
202	34757		1	Clavette de pédale de sélecteur
203	34758	32	1	Ecrou de la clavette
	2567		1	Rondelle de l'écrou
	38328	603	1	Support de sélecteur
204	38326	329	1	Support nu
205	38327	253	1	Axe de support
	6-91	6	1	Rondelle de l'axe
	8060	15	1	Ecrou de l'axe
206	9314	20	4	Vis de fixation de support de sélecteur
207	34674	3	1	Joint de support de sélecteur
208	30633	86	1	Bouchon de vidange huile
209	35438	5	1	Joint du bouchon

EMBRAYAGE ET SA COMMANDE

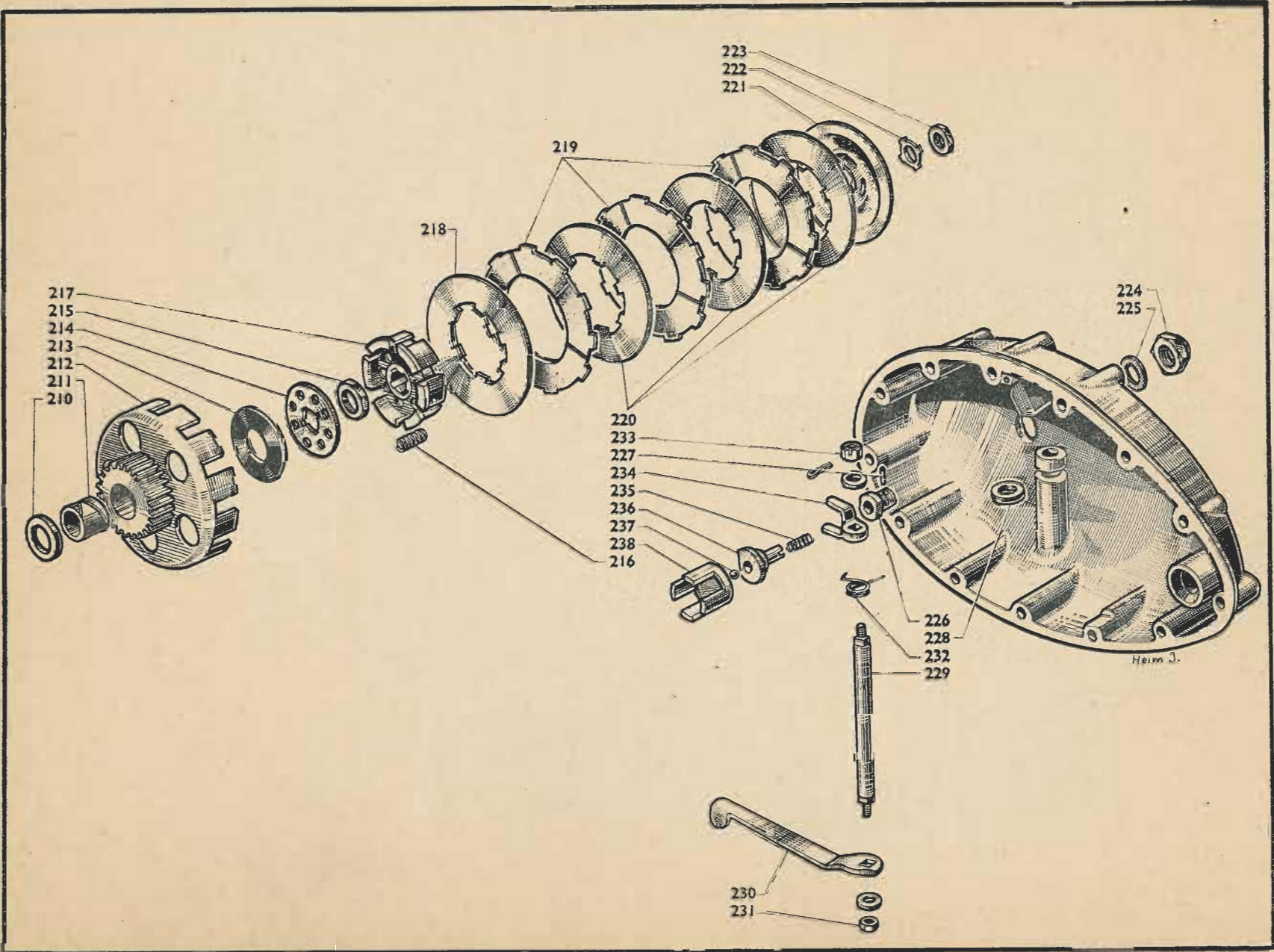

EMBRAYAGE ET SA COMMANDE

Repérage des figures	Numéros des pièces	PRIX	Nombre	DESIGNATION
210	35016	26	1	Entretoise entre pignon moteur et de distribution
211	33543	190	1	Entretoise du pignon moteur
212	37061 E	858	1	Tambour et pignon moteur
213	33546	15	1	Rondelle de friction
214	37065	86	1	Plateau d'appui des ressorts
215	37067	46	1	Ecrou d'embrayage
216	33548	16	6	Ressort d'embrayage
217	37066	572	1	Moyeu d'embrayage
218	37075	58	1	Disque lisse de fond
219	37063	au cours	3	Garniture d'embrayage
220	33544	84	3	Disque lisse
221	37064	49	1	Plateau d'appui des disques
222	36748	8	1	Rondelle de freinage
223	12237	26	1	Ecrou plateau d'appui
224	37812	89	1	Bouchon de la douille
225	16847	8	1	Rondelle joint du bouchon
226	37768	66	1	Douille de poussoir d'embrayage
227	37767	9	1	Téton d'arrêt du poussoir de débrayage
228	35144	12	1	Joint de l'axe de commande d'embrayage
229	33555	139	1	Axe de commande d'embrayage
230	36750	36	1	Levier extérieur de débrayage
	91-7	5	2	Rondelle
231	3655	8	1	Ecrou
232	38196	18	1	Ressort de rappel du levier
233	31965	9	1	Ecrou
	16009	13	1	Goupille (les 10)
234	37733 E	57	1	Levier intérieur de débrayage complet
235	34683	3	1	Ressort du poussoir en acier
236	37775 E	177	1	Poussoir en acier avec coupelle de retenue de la bille
237	19-13	3	1	Bille \varnothing 6,35
238	37776 E	91	1	Poussoir en tôle avec téton.

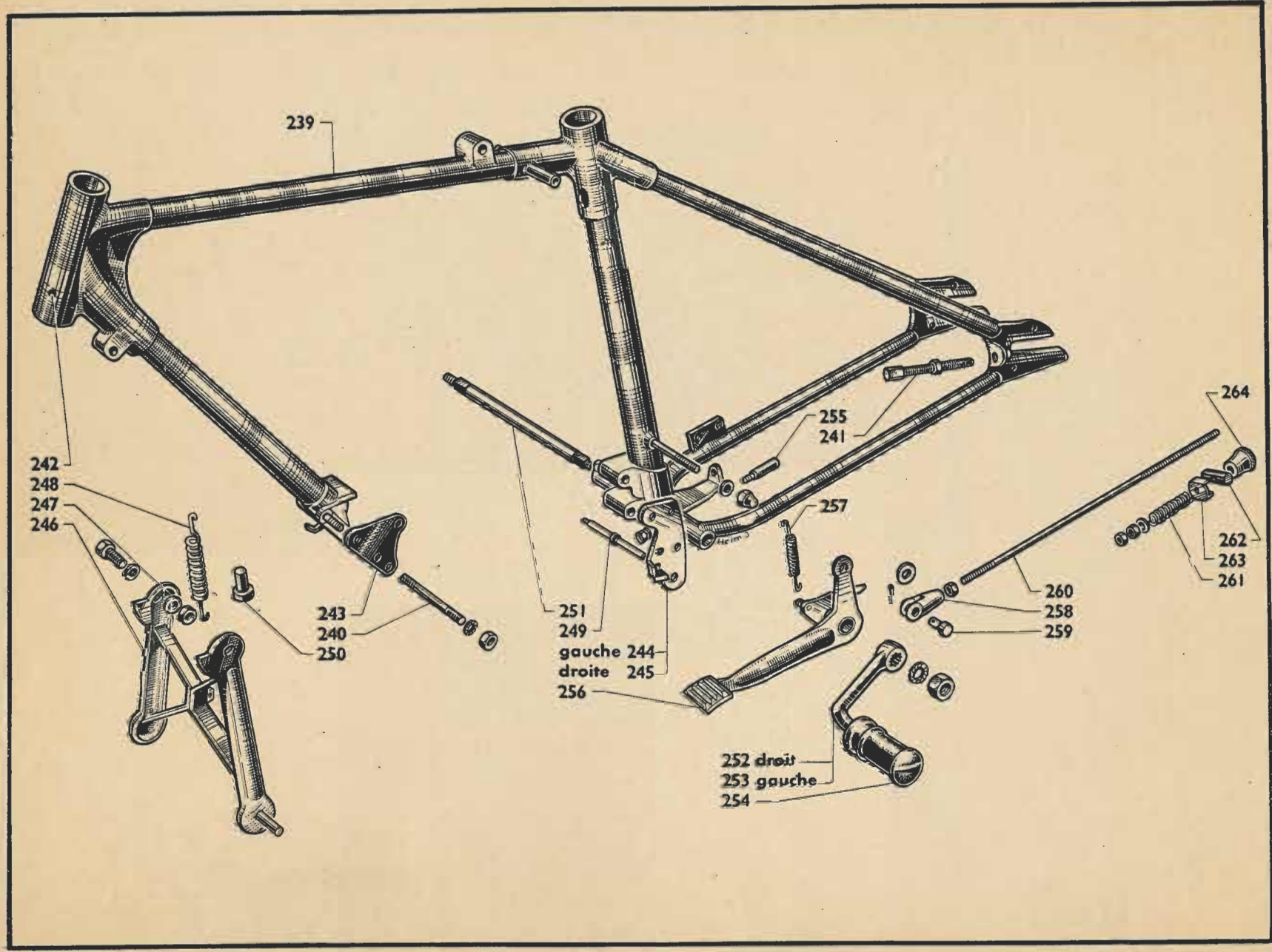

CADRE - BEQUILLE - REPOSE-PIEDS - COMMANDE DE FREIN AR

Repérage des figures	Numéros des pièces	PRIX	Nombre	DESIGNATION
<u>CADRE</u>				
239	35342	12.523	1	Cadre nu émaillé sans cuvette de direction 2 et 3 — 198
240	3809 et 30095	36	2 et 2	Goujon de fixation
	36084 et 35665	15	4 et 4	Rondelle éventail Ø 10 et 8 (les 10)
	8-259 et 6-256	9	4 et 4	Ecrou de goujon
241	10319	36	2	Vis de tension de chaîne
	3655	8	2	Ecrou des vis de tension
242	32448	29	2	Graisseur Técalémit
243	34728	18	2	Plaque moteur AV droite et gauche
244	36714	76	1	Plaque moteur AR gauche
245	36713	76	1	Plaque moteur AR droite
<u>BEQUILLE CENTRALE</u>				
246	33691	582	1	Béquille avec pièces soudées
247	33701	26	2	Entretoise de fixation de béquille
	8362	9	2	Vis de fixation
	6-256	9	2	Ecrou de vis axe
	12068	8	2	Rondelles
248	33702	64	1	Ressort de béquille
249	33703	112	1	Axe d'attache du ressort
250	33704	26	2	Butée de béquille
<u>REPOSE-PIEDS</u>				
251	35350	228	1	Barre repose-pieds
252	33369	632	1	Support de repose-pieds côté droit
253	33369	632	1	Support de repose-pieds côté gauche
254	32008	72	2	Patin de caoutchouc
	8-259	15	2	Ecrou de blocage
	15-91	6	2	Rondelles
255	14221		2	Clavette
	14233	32	2	Rondelle de l'axe
	14232		2	Ecrou de l'axe
<u>COMMANDE DE FREIN ARRIERE AU PIED</u>				
	35540	607	1	Commande de frein arrière au pied complète
256	35352	279	1	Pédale de frein avec butée soudée
257	16751	5	1	Ressort de rappel de pédale

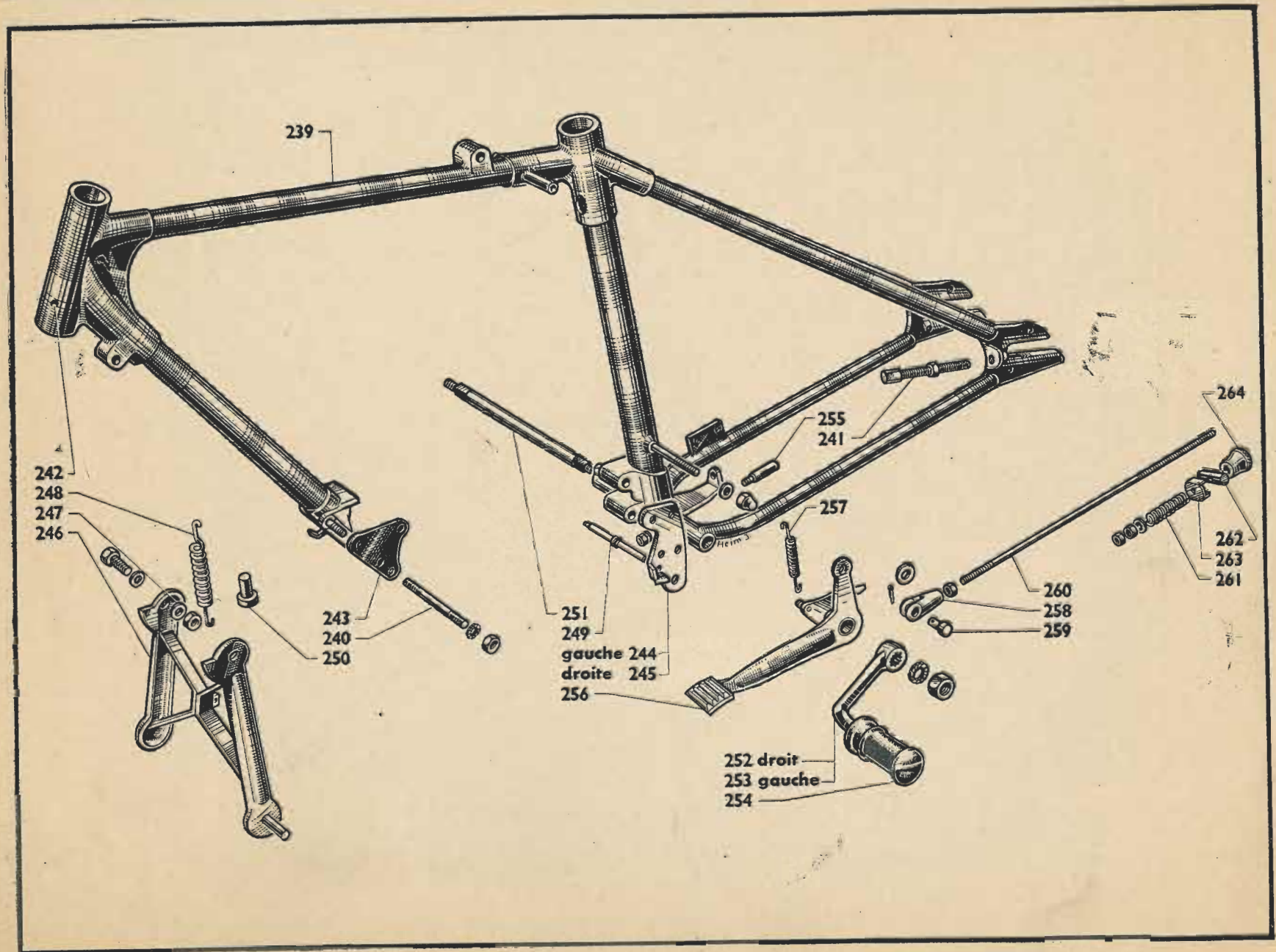

CADRE - BEQUILLE - REPOSE-PIEDS - COMMANDE DE FREIN AR (suite)

Repérage des figures	Numéros des pièces	PRIX	Nombre	DESIGNATION
258	4039	72	1	Chape de tige de commande
259	3158	18	1	Axe de chape
	16009	13	1	Goupille fendue de 1,5 (les 10)
260	33804	64	1	Tige de commande
261	6461	9	1	Ressort de tige de commande
	3757	15	2	Contre-écrou
	16-91	3	1	Rondelle d'appui du ressort
262	33805	56	1	Tourillon du levier de frein
263	33806	19	1	Rondelle d'arrêt du ressort de frein
264	33807	56	1	Bouton de réglage de frein

FOURCHE

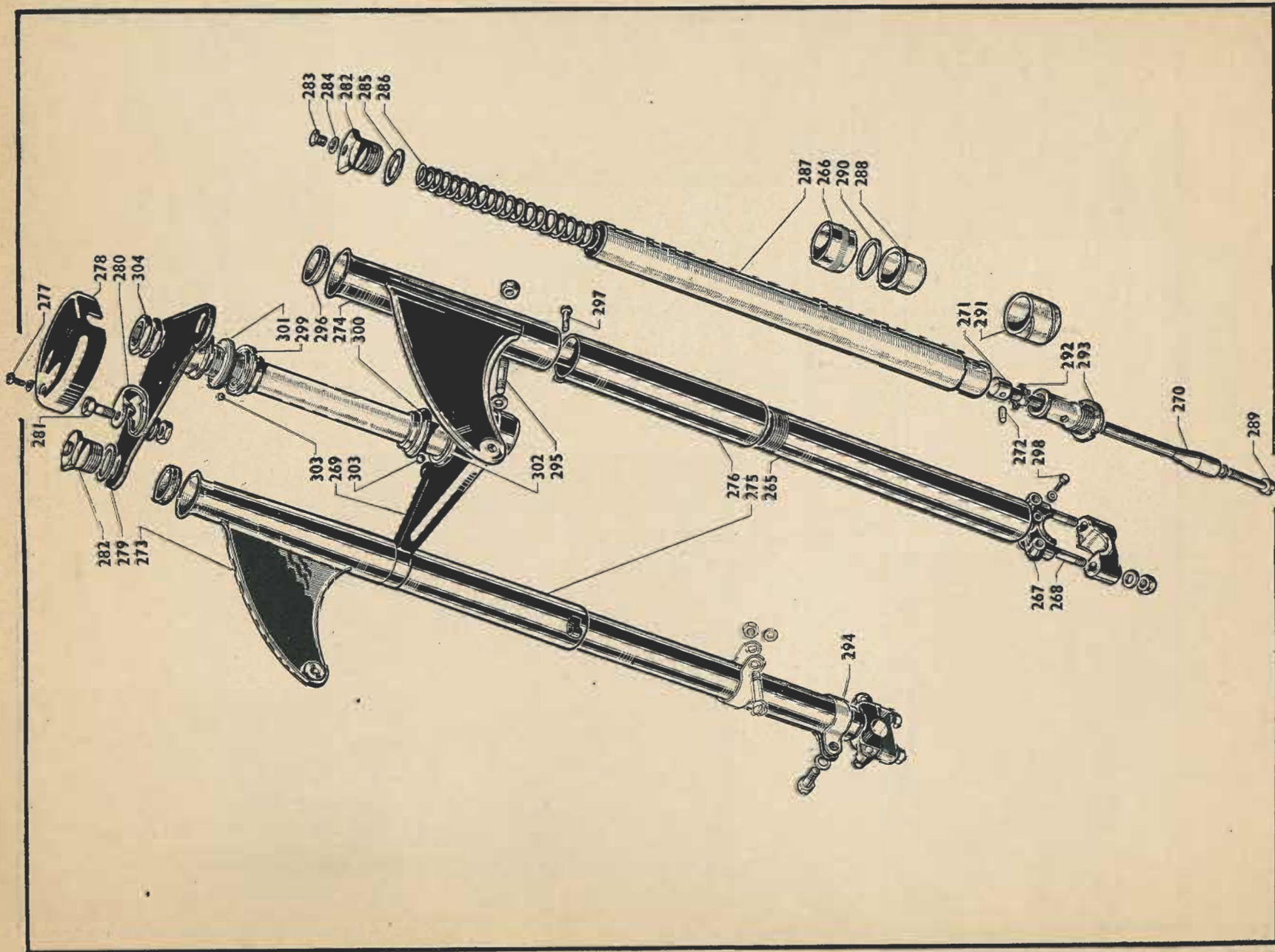

FOURCHE

Repérage des figures	Numéros des pièces	PRIX	Nombre	DESIGNATION
				FOURCHE
	35965	16.000	1	Fourche télescopique complète
265	34815	1.265	2	Tube coulissant avec chape vissée
266	35648	250	2	Ecrou du tube coulissant
267	34799	506	2	Chape droite ou gauche
268	12746	29	4	Goujon de chape
269	35964	1.422	1	Tête de fourche montée
	34820	316	2	Tige de piston d'amortisseur avec piston
270	34833	253	2	Tige de piston d'amortisseur
271	34832	80	2	Piston d'amortisseur
272	34792	16	2	Axe de piston d'amortisseur
273	34816	221	1	Tube enjoliveur supérieur droit
274	34817	221	1	Tube enjoliveur supérieur gauche
275	35334	316	1	Tube enjoliveur inférieur droit
276	34819	253	1	Tube enjoliveur inférieur gauche
277	33329	5	2	Vis de fixation de l'enjoliveur
278	35764	76	1	Enjoliveur de guidon
279	34823	126	1	Entretoise supérieure
280	13663	29	2	Collier de fixation du guidon
281	34874	58	2	Boulon du collier
	15-91	6	2	Rondelle du boulon
	3986	13	2	Ecrou du boulon
282	34789	143	2	Vis de fixation du tube intérieur
283	17418	18	2	Vis de remplissage d'huile
284	8769	2	2	Joint fibre
285	34911	16	2	Rondelle de vis fixation intérieure
286	35456	253	2	Ressort de fourche
287	34764	1.044	2	Tube intérieur
288	35647	228	2	Coussinet supérieur
289	5029	13	2	Vis de fixation tige de piston
	8769	2	4	Joint des vis 5029 et 33330
290	35652	3	2	Joint de coussinet supérieur
291	34834	203	2	Coussinet inférieur
292	34835	5	2	Clapet inférieur
293	34836	190	2	Corps de clapet d'amortisseur
294	34837	19	1	Collier arrêt de frein
295	12820	22	2	Boulon de tête de fourche
	14-91	6	6	Rondelle

FOURCHE (suite)

Repérage des figures	Numéros des pièces	PRIX	Nombre	DESIGNATION
	8060	22	4	Ecroû de goujon de chape 12746 chromé parkérisé
		15		
296	37502	16	2	Caoutchouc amortisseur
297	33327	8	2	Vis de serrage d'enjoliveur
298	33330	5	2	Vis de vidange
<u>ROULEMENTS DIRECTION</u>				
299	2-198	150	1	Cuvette supérieure
300	3-198	158	1	Cuvette inférieure
301	1-198	172	1	Cône écrou supérieur
302	4-198	143	1	Cône de fourche
303	14-18	18	44	Bille 4,76 (les dix)
304	6-198	86	2	Ecroû 8 pans

RÉSERVOIR D'ESSENCE - RÉSERVOIR D'HUILE SACOCHÉ

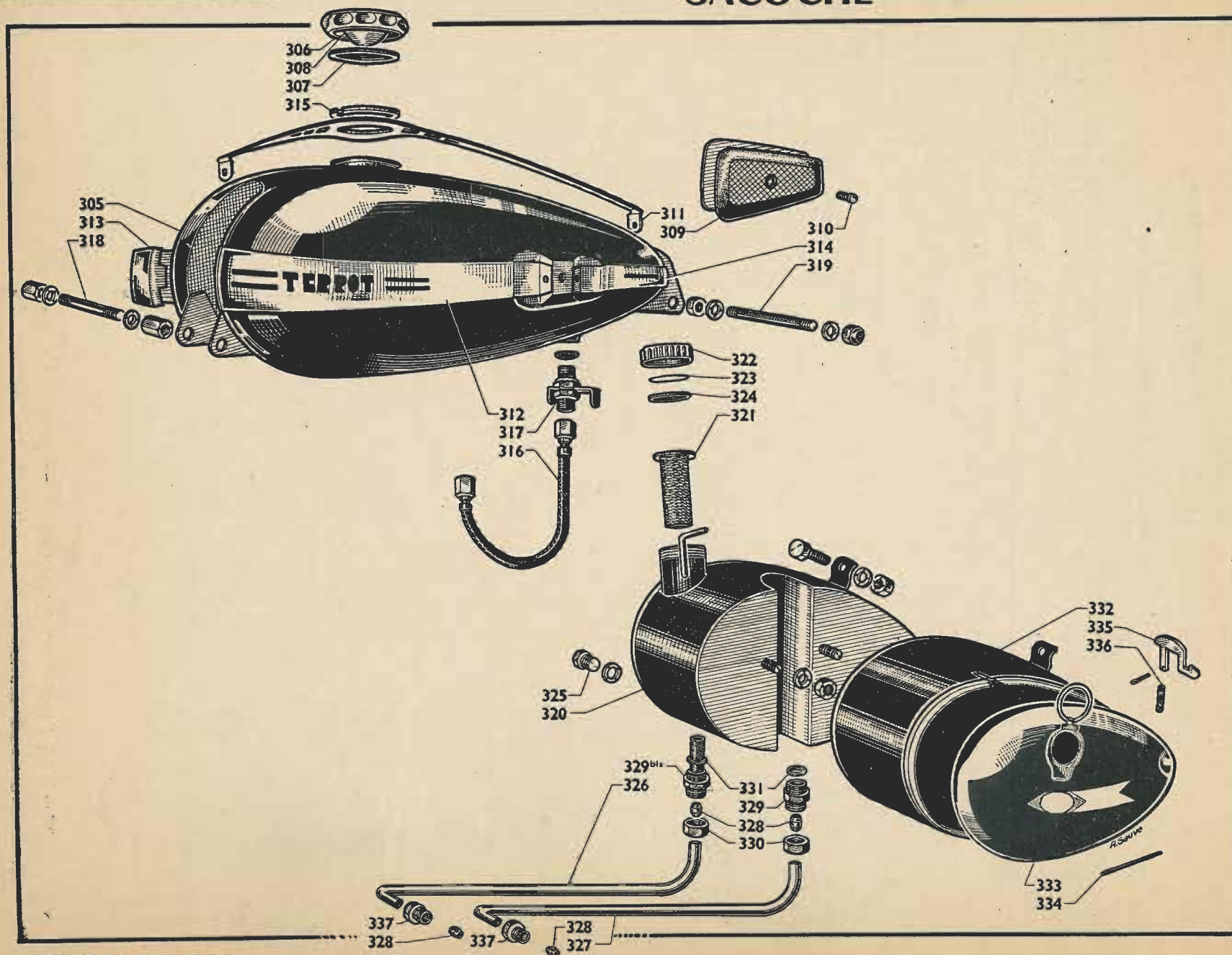

RESERVOIR D'ESSENCE - RESERVOIR D'HUILE - SACOCHE

Repérage des figures	Numéros des pièces	PRIX	Nombre	DESIGNATION
RESERVOIR ESSENCE				
	35193	6.578	1	Réservoir d'essence émaillé avec bouchon genouillères avec décor
305	35061	5.313	1	Réservoir d'essence émaillé nu, sans décor
306	35381	315	1	Bouchon réservoir avec joint
307	36067	9	1	Joint bouchon d'essence
308	35069	23	1	Poche d'air du bouchon d'essence
309	31324 Q	266	2	Genouillère (la paire)
310	20075	15	2	Vis fixation de genouillère
311	35083	253	1	Enjoliveur supérieur
312	35114	177	1	Enjoliveur latéral gauche avant
313	35115	177	1	Enjoliveur latéral droit avant
314	35116	76	2	Enjoliveur latéral arrière gauche et droit
315	35072	115	1	Rondelle maintien de l'enjoliveur supérieur
	34502	5	4	Vis de fixation enjoliveurs latéraux
316	34500	au cours	1	Tube départ essence avec raccord et écrous (souple)
317	34312	au cours	1	Robinet de départ essence
318	32348	29	1	Goujon de fixation avant
	32444	22	2	Ecrou
	39-280	2	4	Rondelle Grower \varnothing 8
319	14056	72	1	Goujon de fixation arrière
	6-256	9	2	Ecrou
RESERVOIR D'HUILE ET SACOCHE				
320	35364	2.378	1	Réservoir d'huile nu sans bouchon et filtre
	35523	2.783	1	Réservoir d'huile complet avec bouchon et filtre
	33760	253	1	Bouchon d'huile
321	33761	165	1	Filtre d'huile monté
322	36090	152	1	Corps de bouchon d'huile
323	11238	18	1	Verre
324	7303	8	1	Joint
325	12-280	20	1	Bouchon de vidange
	5728	15	1	Vis de fixation du réservoir au cadre
	6646	8	1	Joint du bouchon de vidange
	3655	8	1	Ecrou de la vis
	12312	1	1	Rondelle Grower \varnothing 6
326	33763	165	1	Tube de départ d'huile
327	33764	165	1	Tube de retour d'huile
328	12480	15	4	Bicône

RÉSERVOIR D'ESSENCE - RÉSERVOIR D'HUILE SACOCHÉ

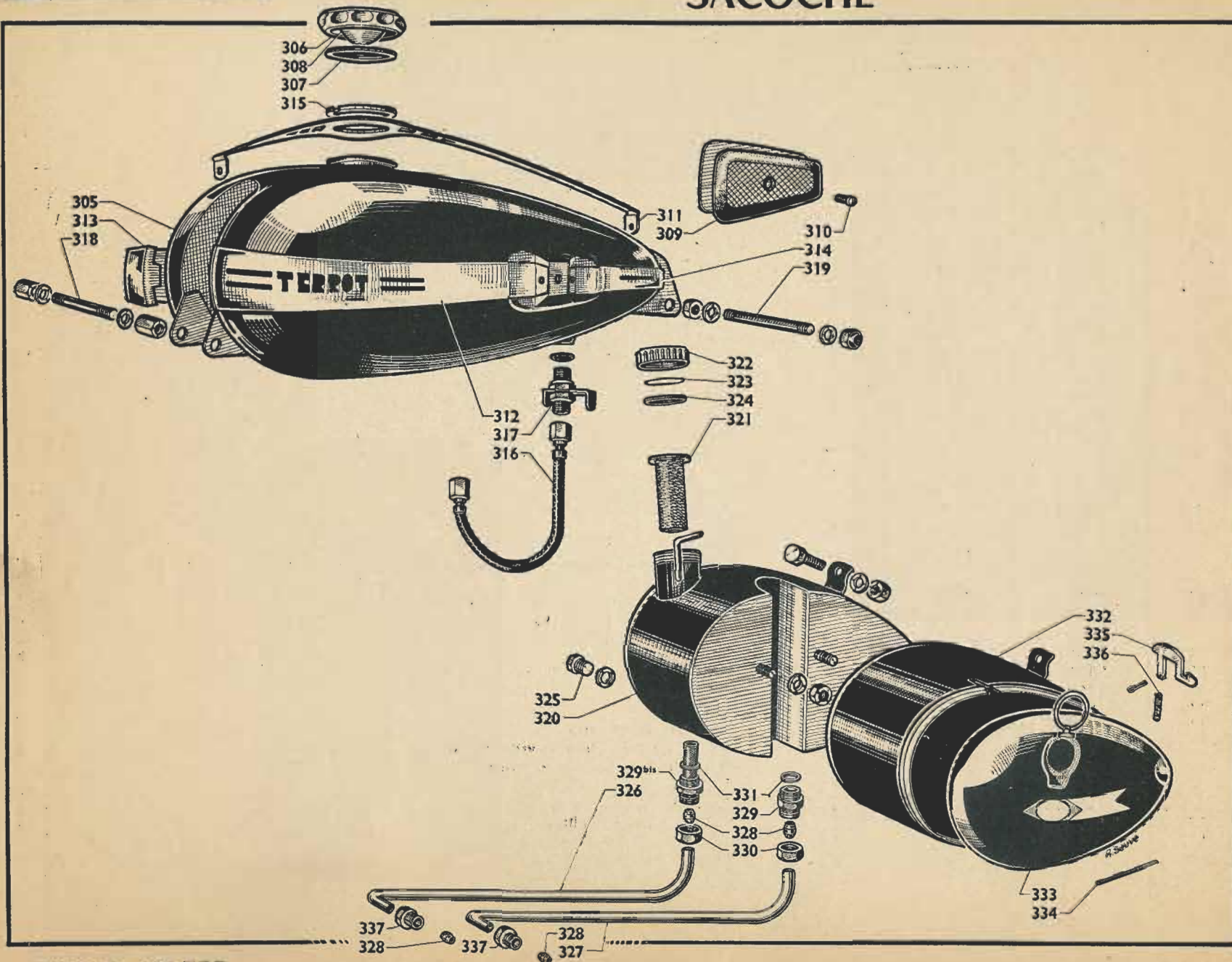

RESERVOIR D'ESSENCE - RESERVOIR D'HUILE - SACOCHE (suite)

Repérage des figures	Numéros des pièces	PRIX	Nombre	DESIGNATION
329	12476	115	1	Raccord de retour d'huile
329 bis	12477	129	1	Raccord de départ d'huile avec filtre
330	12479	35	2	Ecrou des raccords
331	11893	9	2	Joint des raccords
	33925	1.138	1	Sacoche complète émaillée
332	33928	632	1	Corps de sacoché émaillé avec pièces soudées
333	33929	304	1	Couvercle de sacoché émaillé
	5728	15	1	Vis de fixation de la sacoché au cadre
	3655	8	1	Ecrou de la vis 9294
	12312	1	1	Rondelle Grower \varnothing 6
334	33752	2	1	Axe d'articulation du couvercle
335	33751	56	1	Poussoir d'ouverture de sacoché
336	18141	5	1	Ressort de poussoir
	16009	13	1	Goupille fendue \varnothing 1,5 x 15 (les 10)
	6-256	9	2	Ecrou d'assemblage réservoir et sacoché
	39-280	2	2	Rondelle grover \varnothing 8
337	33539	13	2	Raccord bicône

GARDE BOUE AV & AR - PORTE-BAGAGES SILENCIEUX - COUVRE-CHAINE

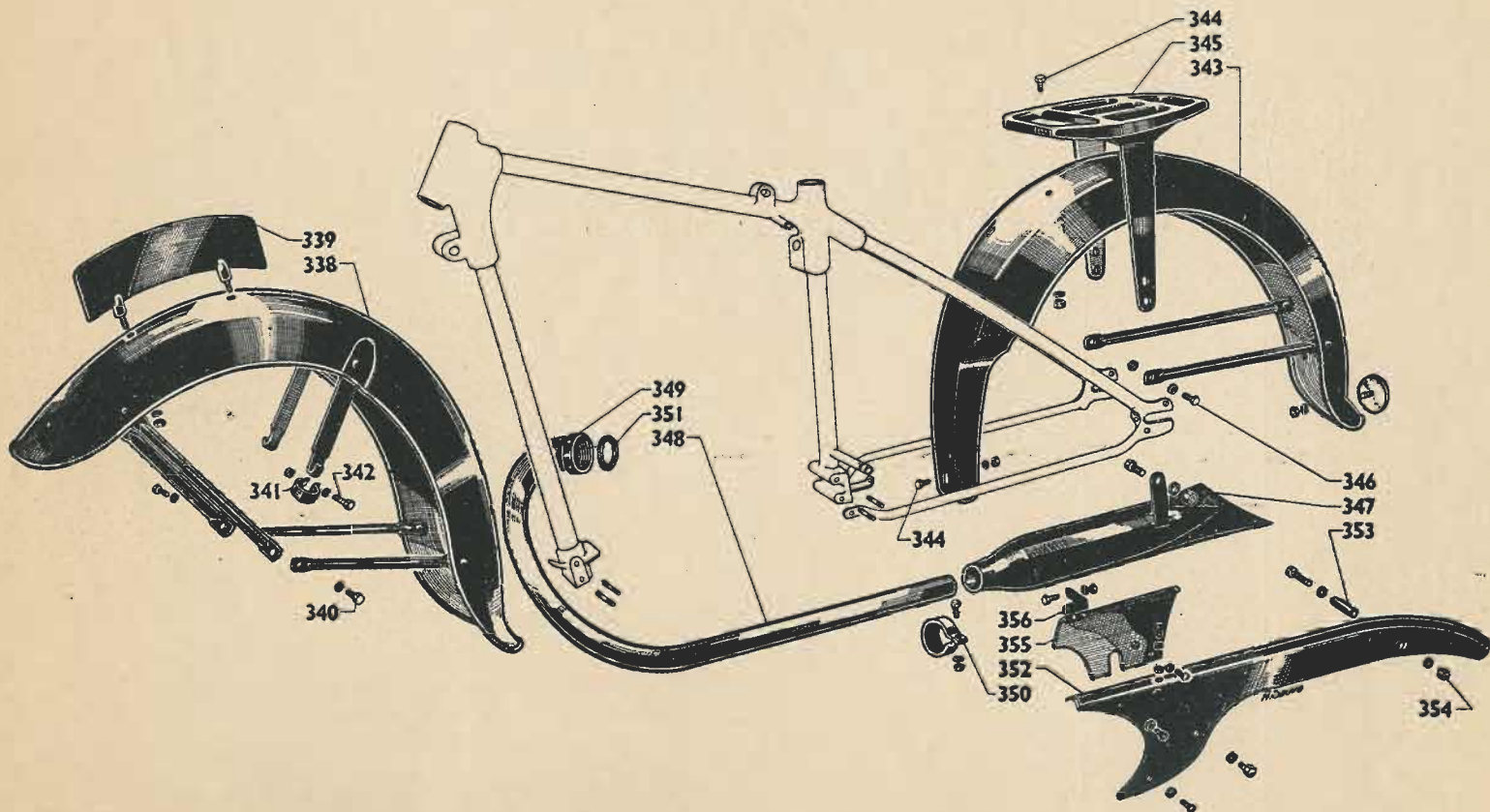

GARDE-BOUE AV ET AR - PORTE-BAGAGES - SILENCIEUX - COUVRE-CHAINE

Repérage des figures	Numéros des pièces	PRIX	Nombre	DESIGNATION
<u>GARDE-BOUE AVANT</u>				
338	34847	1.948	1	Garde-boue avant émaillé avec pièces rivées
339	15845	200	1	Plaque numéro avec supports
	3655	8	4	Ecrou
	12312	1	4	Rondelle Grower Ø 6
340	9314	20	4	Vis de fixation des tringles aux chapes
341	34910	26	2	Collier de fixation du garde-boue
342	3885	13	2	Vis de fixation du garde-boue au collier
<u>GARDE-BOUE ARRIERE</u>				
343	35362	3.289	1	Garde-boue arrière émaillé avec pièces rivées
344	9294	18	1	Vis de fixation au raccord arrière moteur
	3655	8	1	Ecrou de la vis 9294
	12312	1	1	Rondelle Grower Ø 6
<u>PORTE-BAGAGE</u>				
345	33705	835	1	Porte-bagage nu
344	9294	18	2	Vis de fixation au garde-boue
	12312	1	2	Rondelle grower Ø 6
	3655	8	2	Ecrou des vis 9294
346	5727	15	2	Vis de fixation aux chapes du cadre
	39-280	2	2	Rondelle Grower Ø 8
	6-256	9	2	Ecrou des vis 5727
<u>SILENCIEUX</u>				
347	33736	695	1	Silencieux émaillé avec patte et chicanes soudées
348	33737	961	1	Tube échappement
349	33738	286	1	Ecrou du tube échappement
350	33739	35	1	Collier de serrage du tube au silencieux
	9294	18	2	Vis de serrage du collier 33739
	3655	8	2	Ecrou de la vis 9294
351	33837	20	1	Joint du tube échappement
<u>COUVRE-CHAINE ARRIERE</u>				
	SN	au cours	1	Chaîne moteur, pas 12,7, — rouleaux 8,5, 121 maillons
352	35358	380	1	Couvre-chaîne émaillé
	5728	15	1	Vis de fixation au porte-bagages

GARDE-BOUE AV & AR - PORTE-BAGAGES SILENCIEUX - COUVRE-CHAINE

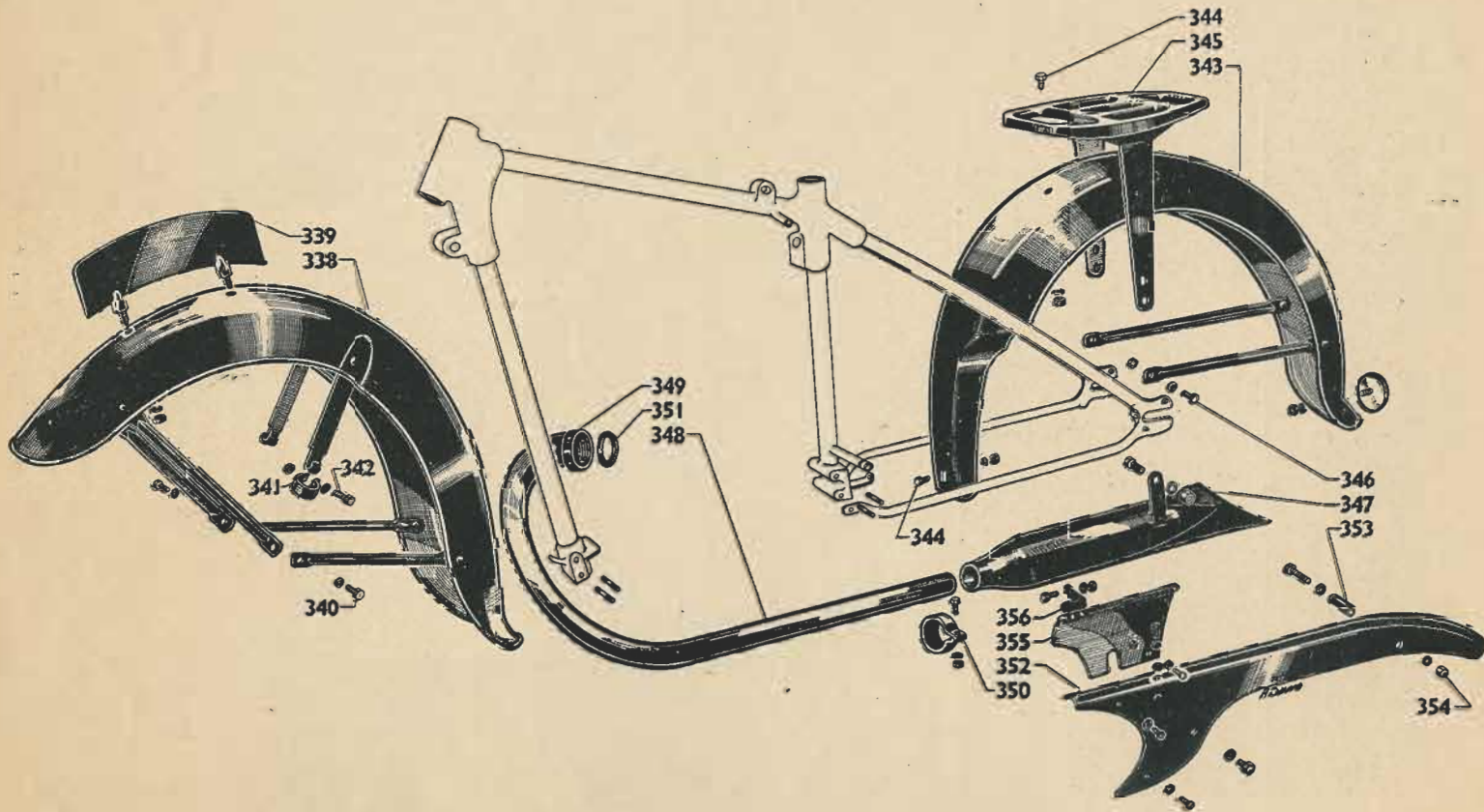

GARDE-BOUE AV ET AR - PORTE-BAGAGES - SILENCIEUX - COUVRE-CHAINE (suite)

Repérage des figures	Numéros des pièces	PRIX	Nombre	DESIGNATION
353	35761	13	1	Entretoise
	91-7	5	2	Rondelle
	12312	1	2	Rondelle Grower \varnothing 6
354	4542	15	2	Ecrou de fixation
	33.330	5	2	Vis de fixation au carter
	2567	5	2	Rondelle plate
	15485	9	2	Rondelle Grower \varnothing 5 (les 10)
	35761	13	1	Entretoise
355	33781 b.	139	1	Tôle de camouflage avec plaquette
356	35393	36	1	Equerre de fixation de la tôle de camouflage
	33329	5	1	Vis de fixation de l'équerre à la tôle
	12347	9	1	Ecrou
	15485	9	1	Rondelle Grower \varnothing 5 (les 10)
	9294	18	1	Vis de fixation de l'équerre au garde-boue
	3655	8	1	Ecrou
	12312	1	1	Rondelle Grower \varnothing 6
	33330	5	1	Vis de fixation de la tôle au couvre-chaîne
2567	5	1	Rondelle de la vis	

GUIDON - Cdes GAZ - DÉBRAYAGE FREIN A MAIN - SELLE

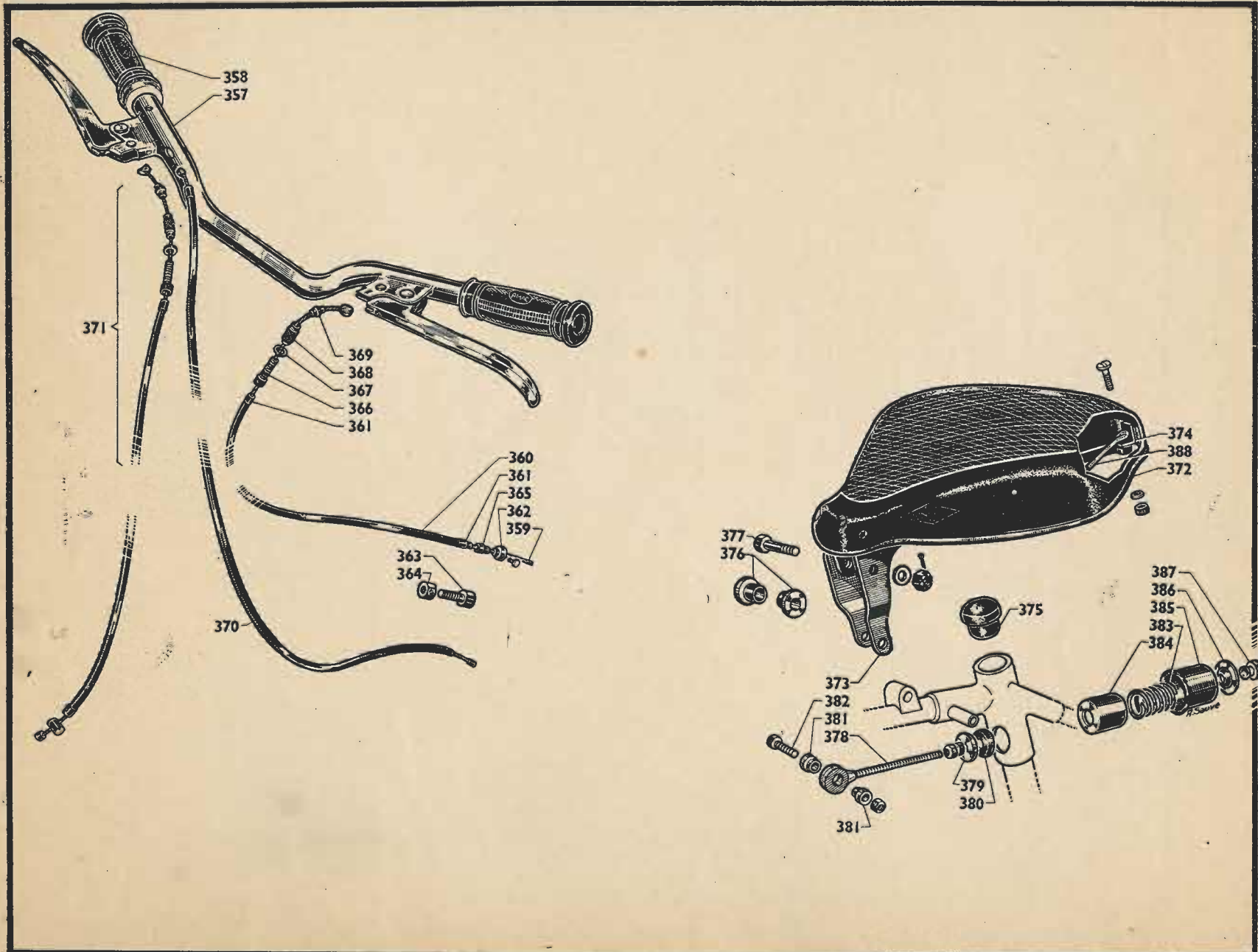

GUIDON - COMMANDES DES GAZ - DEBRAYAGE - FREIN A MAIN - SELLE

Repérage des figures	Numéros des pièces	PRIX	Nombre	DESIGNATION
<u>GUIDON</u>				
357	35669	au cours	1	Guidon complet avec levier, manette, poignées
358	33959	au cours	1	Poignée tournante
		au cours	1	Poignée fixe
<u>COMMANDE DE DEBRAYAGE</u>				
	33919	203	1	Commande de débrayage avec plot soudé, gaine et tendeur
359	33813	65	1	Câble seul avec plot soudé
360	33815	86	1	Gaine de câble 33813
361	7932	6	2	Embout de gaine
362	13464	18	1	Serre-câble
363	3162	19	1	Vis tendeur
364	3757	15	1	Ecrou de la vis tendeur
365	34429	6	1	Embout de butée de gaine
366	32944	58	1	Vis moletée de réglage
367	6547	25	1	Ecrou moleté de la vis
368	32945	29	1	Ecrou butée de la vis tendeur
369	32947	22	1	Embout pour support de levier
<u>COMMANDE DE GAZ</u>				
370	33920	127	1	Commande de gaz avec plots soudés et gaine
	33921	58	1	Câble seul avec plot
	33922	58	1	Gaine du câble 33921
	7932	6	2	Embout de gaine
	34208	6	1	Plot de câble (côté carburateur)
<u>COMMANDE DE FREIN AVANT A MAIN</u>				
371	34855	279	1	Commande de frein avant avec plots soudés, gaine et pièces de réglage
	34860	58	1	Câble seul avec plot soudé
	34862	29	1	Gaine de câble
	7932	6	2	Embout de gaine
	32944	58	1	Vis moletée de réglage
	6547	25	1	Ecrou moleté de la vis
	33819	6	1	Plot de câble côté moyen
	3595	6	1	Plot de câble
	32945	29	1	Ecrou butée de la vis tendeur
	32947	22	1	Embout pour support de levier

GUIDON - Cdes GAZ - DÉBRAYAGE
FREIN A MAIN - SELLE

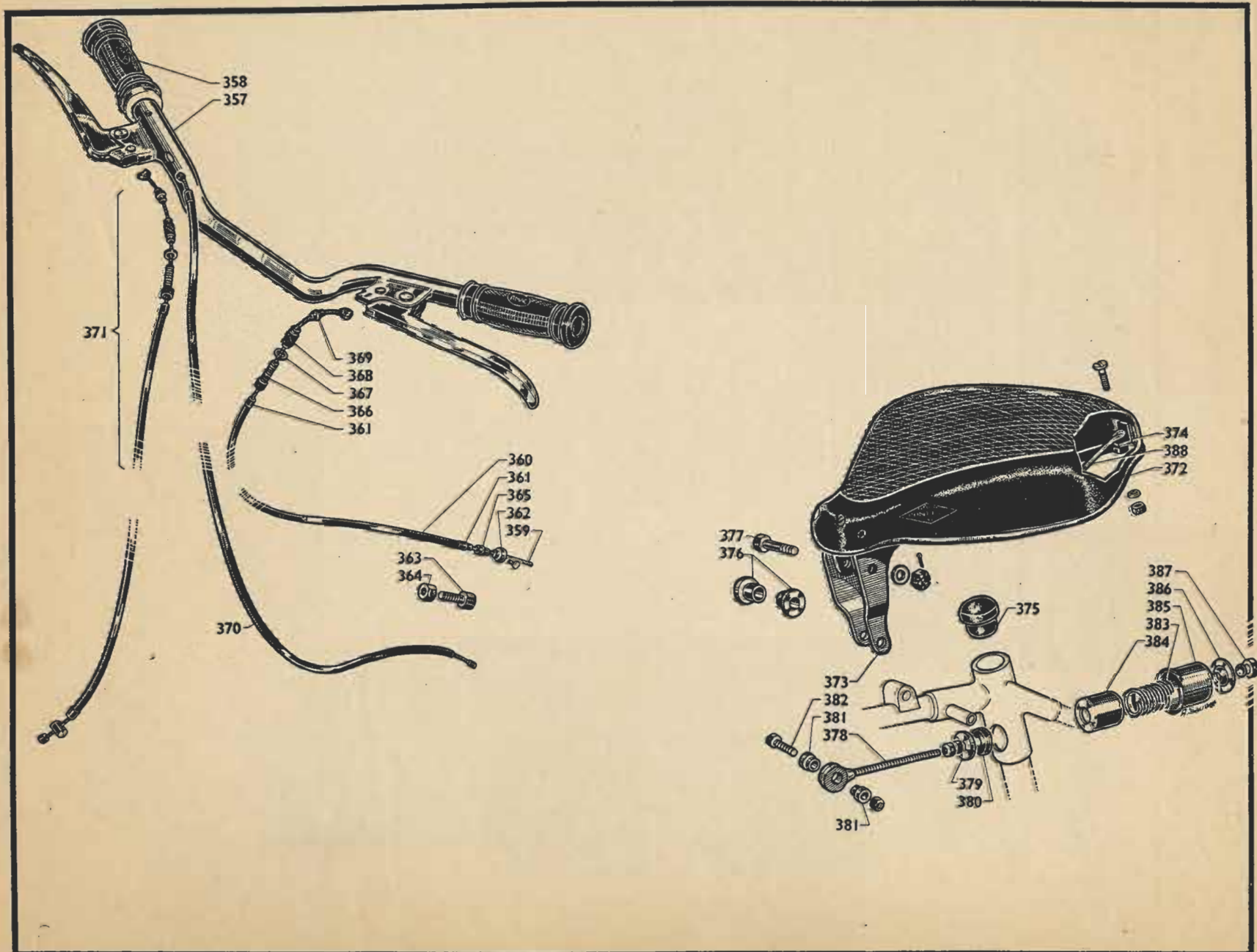

GUIDON - COMMANDES DES GAZ - DEBRAYAGE - FREIN A MAIN - SELLE (suite)

Repérage des figures	Numéros des pièces	PRIX	Nombre	DESIGNATION
				SELLE
372	33709	1.265	1	Dessus de selle avec pièces rivées
373	33710	557	1	Support de selle avec entretoise soudée
374	32100	114	1	Armature arrière avec équerres rivées
375	33613	56	1	Amortisseur de selle
	33711	8	2	Vis de fixation d'armature de selle
	12-190	19	2	Ecrou des vis
	31054	9	2	Rondelle
376	33712	28	2	Articulation de selle
377	8139	28	1	Boulon d'articulation
	6-91	6	1	Rondelle
	13793	18	1	Ecrou
378	33713	253	1	Bielle de selle
	8060	15	1	Ecrou de butée
379	33714	19	1	Coupelle de butée
380	9705	9	1	Rondelle caoutchouc de butée
381	33715	28	2	Entretoise de bielle de selle
382	15905	36	1	Boulon d'entretoise de bielle
	6-256	9	2	Ecrou du boulon 15905
	39-280	2	1	Rondelle Grower Ø 8
383	33716	139	1	Ressort de suspension de selle
384	33717	45	1	Tube télescopique intérieur
385	33718	56	1	Tube télescopique extérieur
386	33719	40	1	Coupelle du ressort de selle
387	33720	32	1	Ecrou de réglage
388	32102	127	1	Ressort de dessus de selle
	33986	2	1	Goupille du boulon d'articulation 8139

ROUE AV AVEC FREIN

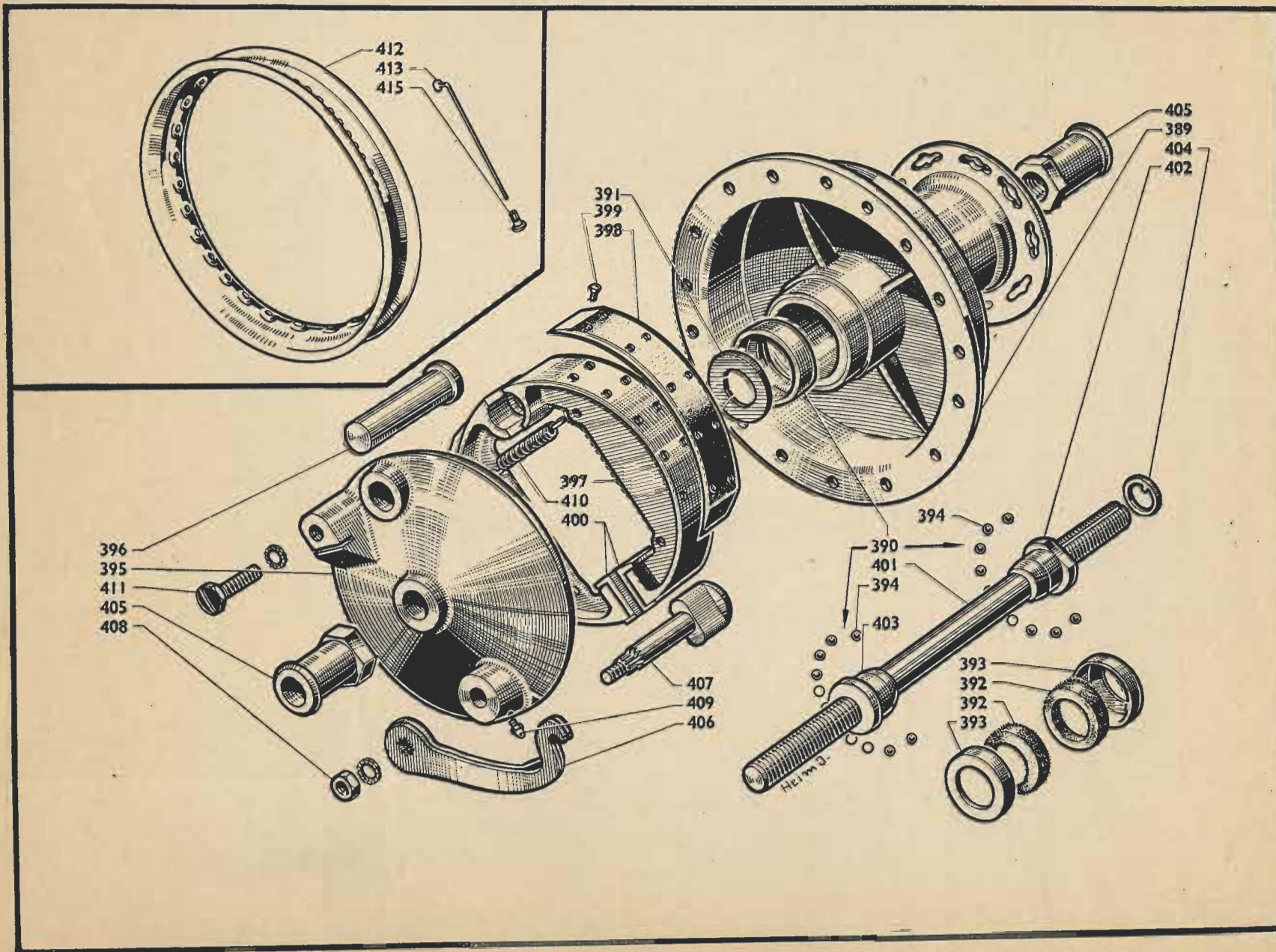

ROUE AV AVEC FREIN

Repérage des figures	Numéros des pièces	PRIX	Nombre	DESIGNATION
				<u>ROUE AVANT</u>
	35534		1	Roue directrice complète émaillée sans pneu
	35534	8.450	1	Roue directrice complète chromée sans pneu
	35535		1	Roue directrice émaillée sans pneu ni flasque de frein
	35535	6.553	1	Roue directrice chromée sans pneu ni flasque de frein
	35531	2.024	1	Flasque de frein avec segments garnis
	35529	5.313	1	Moyeu complet
	35530	3.289	1	Moyeu sans flasque de frein
389	33851	2.277	1	Moyeu avec flasque d'accrochage
390	33877	49	2	Cuvette
391	33878	6	2	Rondelle fendue
392	33879	9	2	Feutre
393	33880	23	2	Bouchon porte-feutre
394	13-19	3	22	Bille de 6,35
395		632	1	Flasque de frein sans segment
396	35318	42	1	Axe d'articulation
	30193	429	2	Demi-segment de frein aluminium avec garniture et flasque
397	12228	315	2	Demi-segment de frein
398	12229	au cours	2	Garniture de segment
399	37815	22	20	Rivet (les 10)
400	30160	18	2	Plaque de segment
	34870	430	1	Axe de moyeu complet, avec cônes, rondelles, écrous et entretoises
401	33892	152	1	Axe nu
402	33893	56	1	Cône mobile
403	33894	42	1	Cône fixe
404	33895	9	1	Rondelle à ergot
405	34788	65	2	Ecrou
406	34852	165	1	Levier de commande de frein
407	33882	279	1	Came de frein
408	12-190	19	1	Ecrou de came de frein
	39-280	2	1	Rondelle Grower Ø 8
409	32448	29	2	Graisneur
410	5627	18	2	Ressort de segment
411	5727	15	1	Vis de fixation collier sur flasque de frein
	14-91	6	1	Rondelle de vis 5727
412	33979	1.240	1	Jante émaillée noire pour pneu 24 × 2,375
	33979	au cours	1	Jante chromée pour pneu 24 × 2,375
413	34228	8	18	Rayon court
414	34807	8	18	Rayon long
415	33976	8	36	Ecrou de rayon

ROUE AR AVEC FREIN

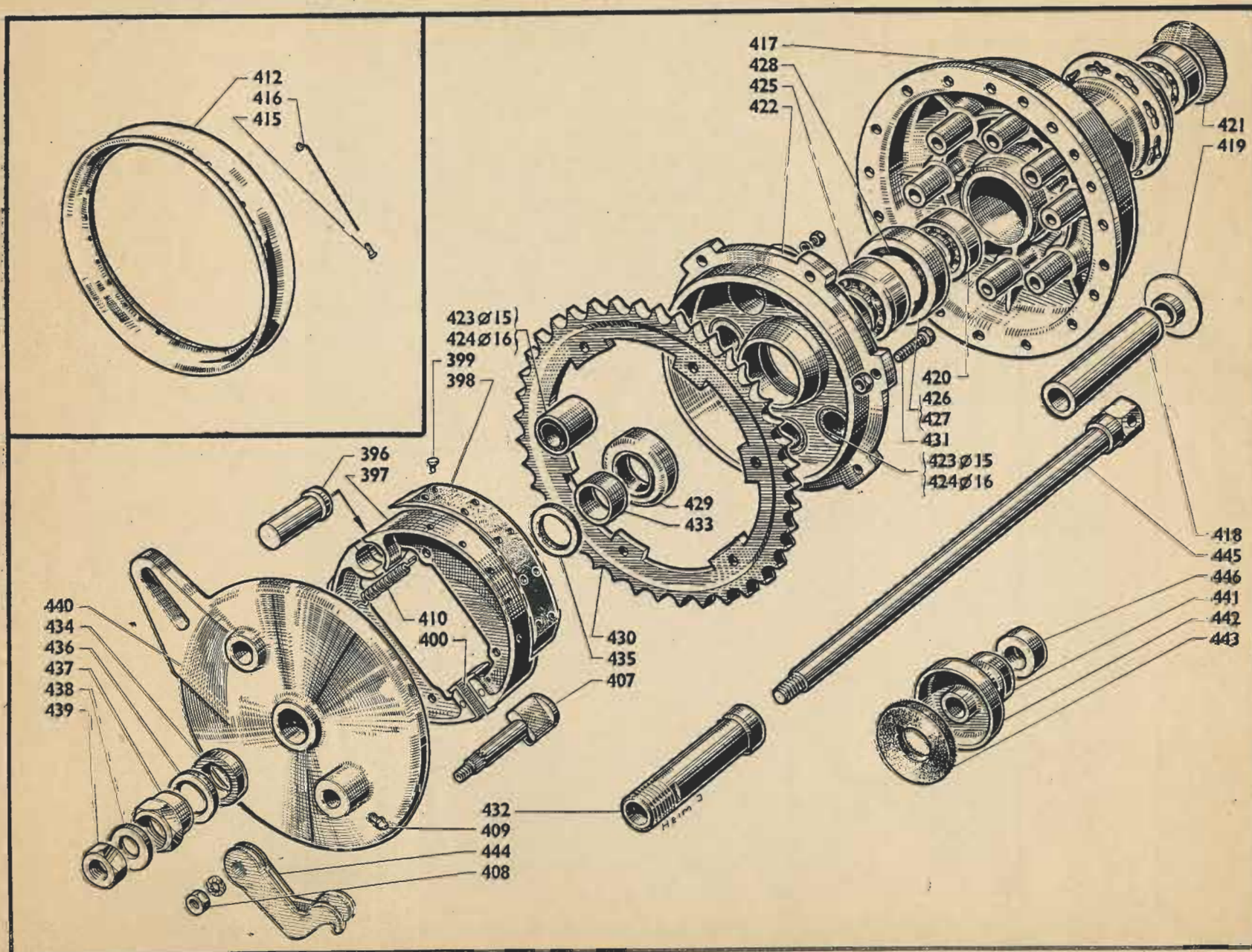

ROUE AR AVEC FREIN

Repérage des figures	Numéros des pièces	PRIX	Nombre	DESIGNATION
				ROUE ARRIERE
	35536		1	Roue motrice complète émaillée sans pneu
	35536	11.866	1	Roue motrice complète chromée sans pneu
	34362		1	Roue motrice émaillée sans pneu ni flasque de frein
	34362	7.059	1	Roue motrice chromée sans pneu ni flasque de frein
	34345	2.530	1	Flasque de frein avec segments garnis
	SN	9.108	1	Moyeu de roue motrice complet
	34363	3.921	1	Corps de moyeu de roue motrice avec roulement
412	33979	1.240	1	Jante émaillée noire pour pneu de 25 × 3
	33979	au cours	1	Jante chromée pour pneu de 25 × 3
416	33980	8	18	Rayon court
	35981	8	18	Rayon long
415	33976	8	36	Ecrou de rayon
417	34326	3.061	1	Moyeu avec flasque d'accrochage
418	34341	49	1	Entretoise
419	34342	8	1	Coupelle de centrage
420	31920	au cours	2	Roulement de 15 × 35 × 11
421	34360	32	1	Rondelle de friction
	32448	29	1	Graisseur
	37580	6.198	1	Tambour de frein avec frein complet
	35538	4.554	1	Tambour de frein complet
422	34328	1.391	1	Tambour de frein seul
423	34350	111	4	Bague d'entraînement Ø 15
424	34351	111	4	Bague d'entraînement Ø 16
425	3763	au cours	1	Roulement à billes 20 × 47 × 14
426	34352	49	1	Cuvette de bague d'étanchéité
427	34353	26	1	Bague d'étanchéité en caoutchouc
	34502	5	2	Vis de blocage de la rondelle
428	34354	26	1	Rondelle d'arrêt du roulement
429	33460	127	1	Bague antifuite
430	35333	961	1	Roue de chaîne 49 dents
431	30311	12	6	Vis de fixation roue de chaîne
	3655	8	6	Ecrou de vis 9314
432	37574	241	1	Douille fixation du tambour de frein
433	34347	30	1	Entretoise rectifiée
434	34348	30	1	Entretoise de flasque de frein
435	17060	43	1	Rondelle de butée de flasque
436	37576	15	1	Rondelle de la douille de fixation tambour
437	37578	72	1	Ecrou de la douille de fixation tambour

ROUE AR AVEC FREIN

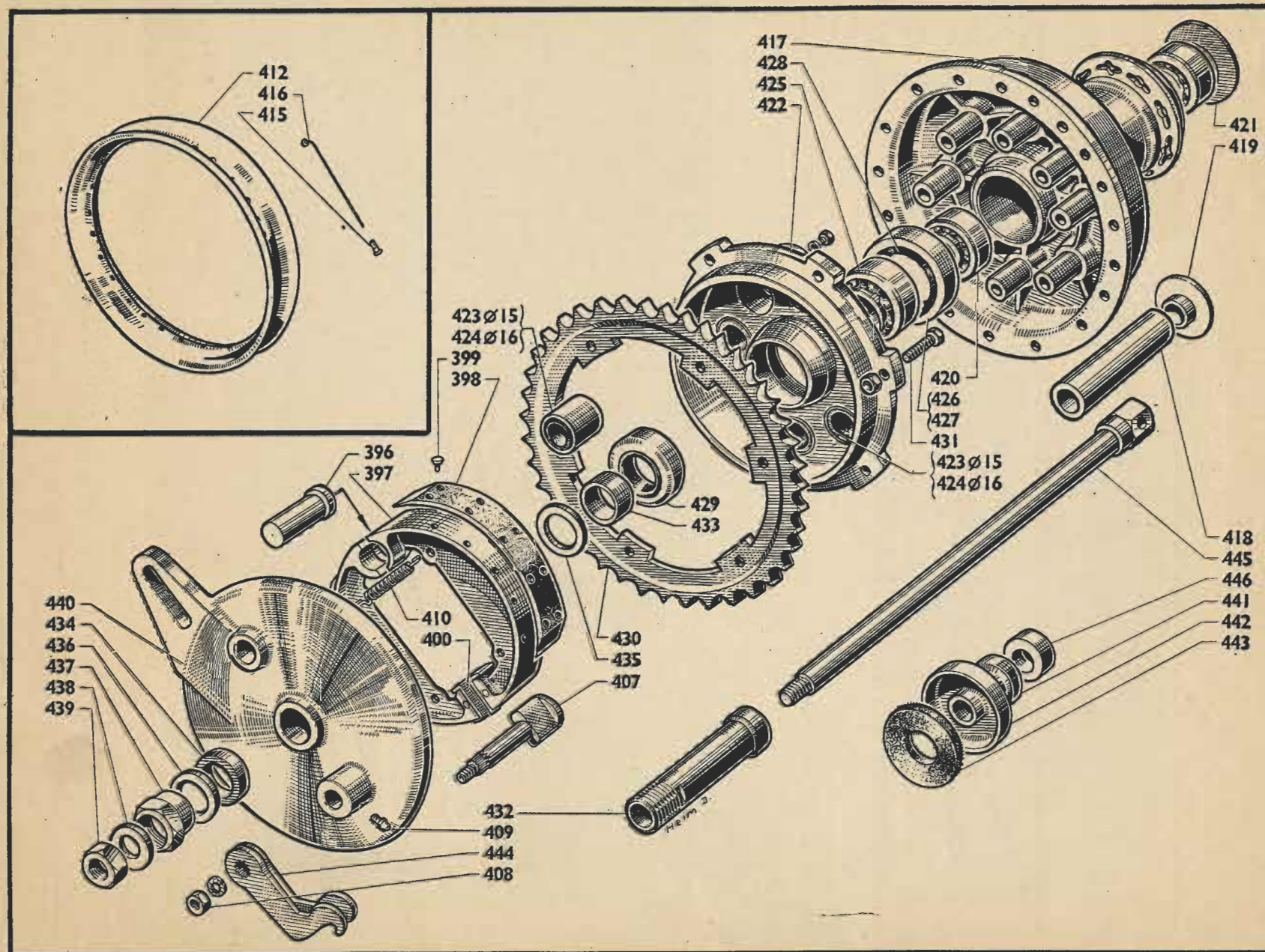

ROUE AR AVEC FREIN (suite)

Repérage des figures	Numéros des pièces	PRIX	Nombre	DESIGNATION
438	37577	15	1	Rondelle d'axe de moyeu motrice
439	37579	43	1	Ecrou de blocage de l'axe
	34364	841	1	Flasque de frein avec axe d'articulation
440			1	Flasque nu
396			1	Axe d'articulation
	30193	429	2	Demi-segment frein aluminium avec garniture et plaque
397	12228	315	2	Demi-segment de frein nu
398	12229	au cours	2	Garniture de segment
399	37815	22	20	Rivet (les 10)
400	30160	18	2	Plaque de segment
410	5627	18	2	Ressort
407	33882	279	1	Came de frein
408	12-190	19	1	Ecrou de came de frein
	39-280	2	1	Rondelle Grower Ø 8
409	32448	29	1	Graisseur
	34338	94	1	Entretoise porte-feutre
441	34357	30	1	Entretoise
442	34358	37	1	Cuvette
443	34359	28	1	Feutre
444	33913	139	1	Levier de commande de frein arrière
445	37575	380	1	Axe de moyeu motrice
446	34340	19	1	Butée de tension de chaîne

COMMANDE DE COMPTEUR ET INDICATEUR DE VITESSE

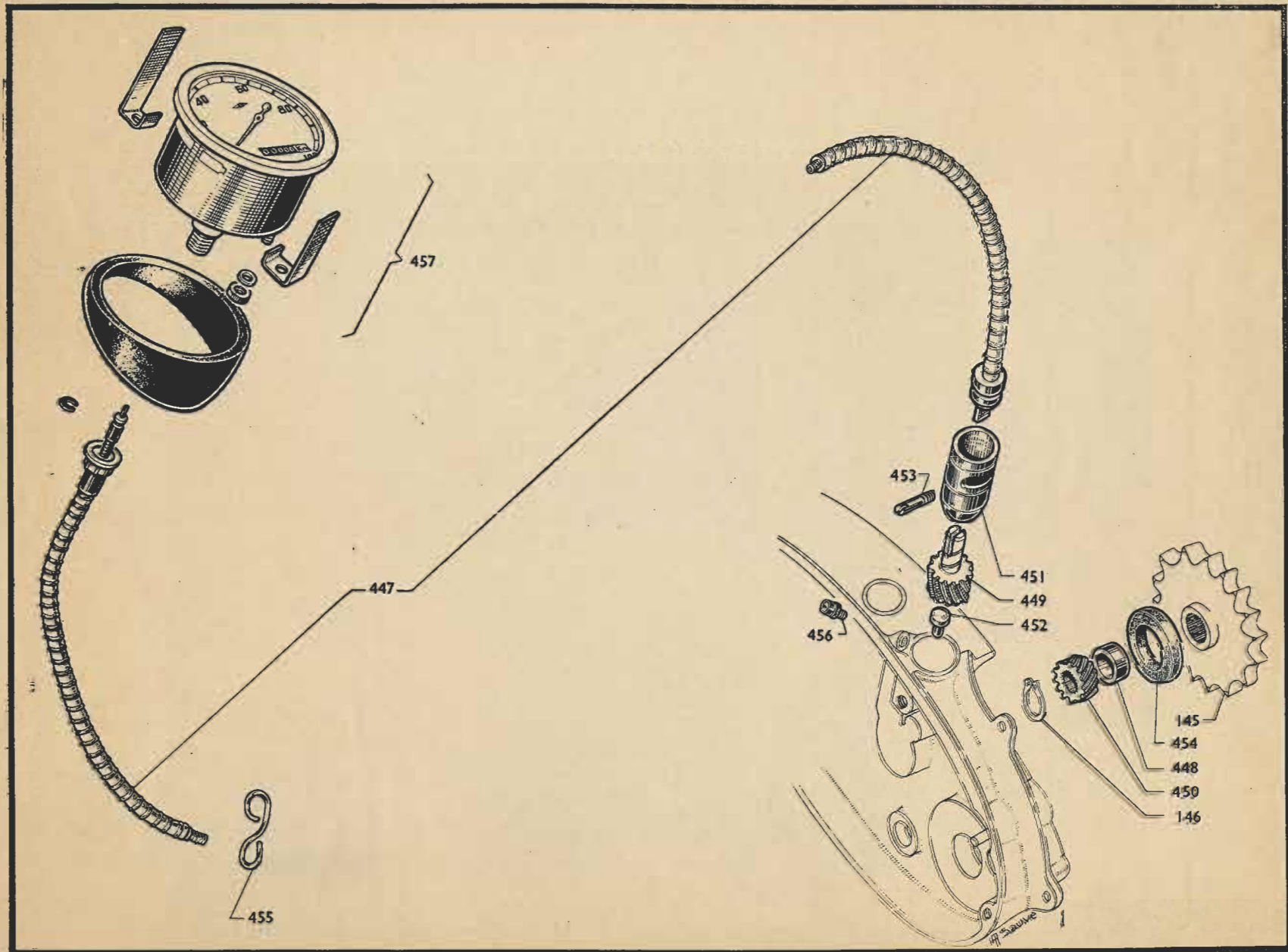

COMMANDE DE COMPTEUR ET INDICATEUR DE VITESSE

Repérage des figures	Numéros des pièces	PRIX	Nombre	DESIGNATION
				COMMANDE DE COMPTEUR ET INDICATEUR DE VITESSE
447	35367	au cours	1	Transmission du compteur complète
448	35376	13	1	Entretoise
449	35377	380	1	Pignon de compteur 16 dents
450	35378	177	1	Pignon de compteur 10 dents
451	35379	253	1	Guide du pignon de compteur
452	35380	4	1	Butée du pignon de compteur
453	35955	32	1	Vis de fixation du guide
454	35390	15	1	Feutre du pignon de chaîne
455	35633	3	1	Support de flexible de compteur
456	32448	29	1	Graisseur Técalémit
457	33953 E	au cours	1	Compteur de vitesse avec étrier et écrou de fixation

APPAREILLAGE ELECTRIQUE

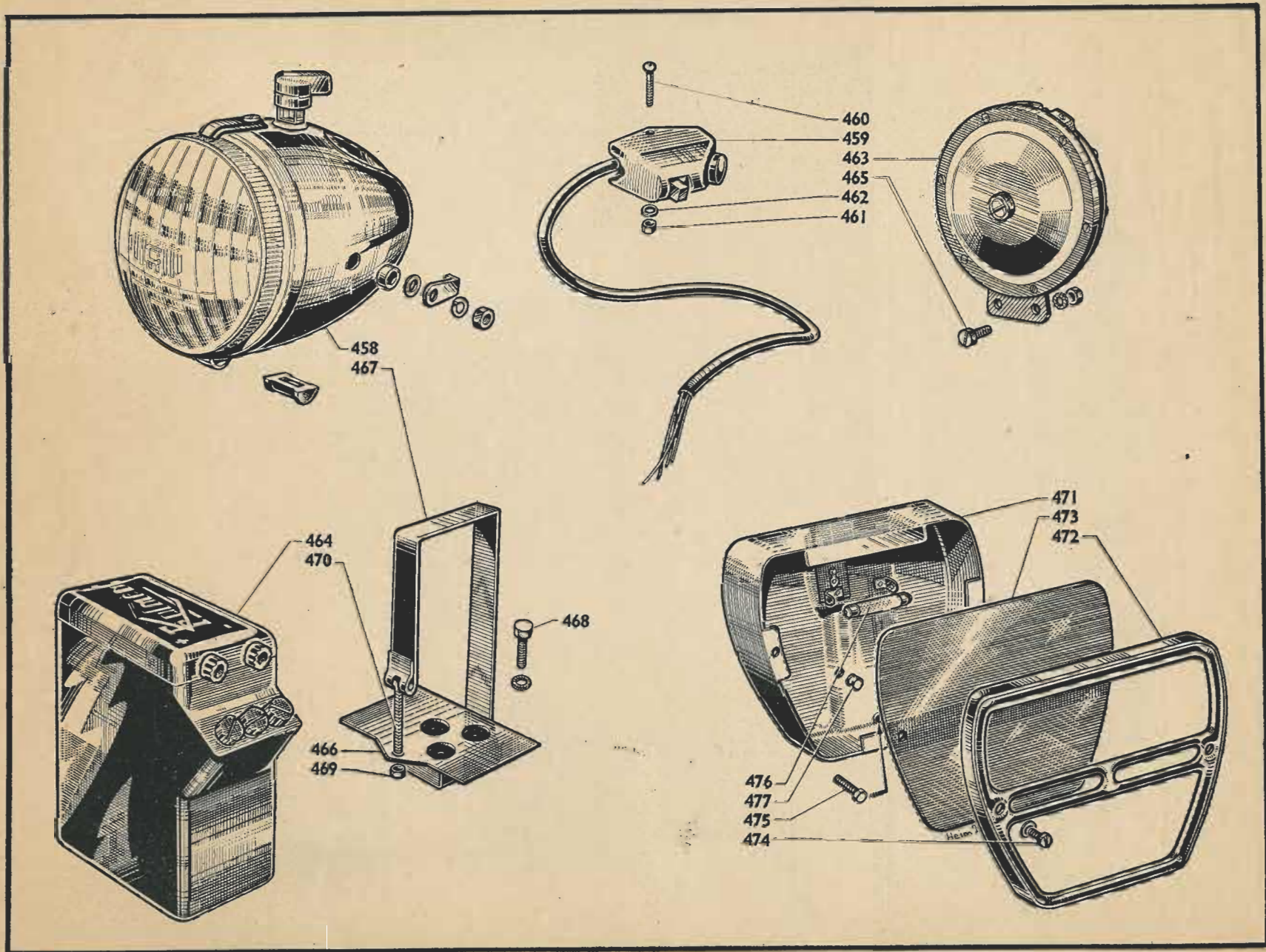

APPAREILLAGE ELECTRIQUE

Repérage des figures	Numéros des pièces	Nombre	PRIX	DESIGNATION
APPAREIL ELECTRIQUE ET AVERTISSEUR				
458	35368	1	au cours	Projecteur « Cibié » Ø 150 avec emplacement du commutateur
459	35988	1	au cours	Faisceau de fils avec pistolet-phare code-avertisseur
460	35486	1	18	Vis de fixation du pistolet
461	8364	1	6	Ecrou de la vis
462	33207	1	6	Rondelle
463	35341	1	au cours	Avertisseur
464	35340	1	au cours	Batterie accumulateur 6 V 7 A/H
465	5727	2	15	Vis de fixation de l'avertisseur
	256-6	2	9	Ecrou
	280-39	2	2	Rondelle Grower Ø 8
	35344	1	304	Ensemble du support d'accumulateur
466		1		Ensemble de la semelle
467		1		Ensemble de la bride
468	9294	3	18	Vis de fixation du support
469	3655	1	8	Ecrou de serrage de la bride
	91-7	4	5	Rondelle de vis et d'écrou
470	31029	1	51	Boulon de fixation de la bride
		1	au cours	Commutateur sur phare
PLAQUE LUMINEUSE				
	34523	1	601	Plaque lumineuse complète
471	34524	1	429	Réflecteur avec attaches soudées
472	33951	1	143	Cadre de plaque lumineuse
473	33952	1	143	Transparent
474	33330	2	5	Vis de fixation du cadre sur réflecteur
	15485	2	2	Rondelle Grower Ø 5
475	9294	2	18	Vis de fixation du réflecteur sur garde-boue AR
	3655	2	8	Ecrou de la vis 9294
	12312	1	1	Rondelle Grower Ø 6
476	12581	1	au cours	Lampe navette
477	34705	3	8	Passe-fil caoutchouc

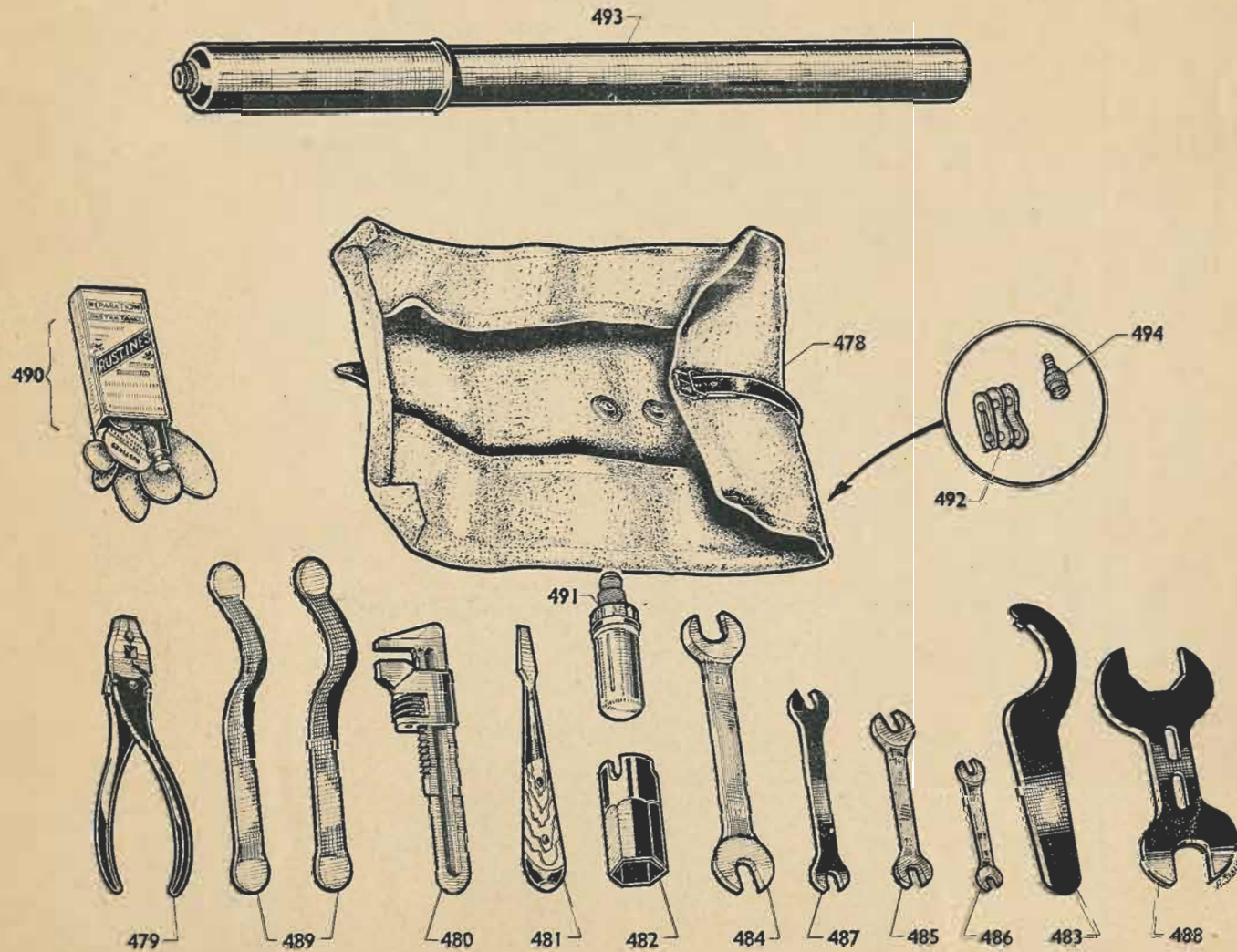

OUTILLAGE

Repérage des figures	Numéros des pièces	PRIX	Nombre	DESIGNATION
				OUTILLAGE
	33942	2.061	1	Trousse d'outillage complète
478	12378	343	1	Trousse en toile, nue
479	16-296	215	1	Pince universelle
480	14-238	286	1	Clé à molette de 130
481	33982	143	1	Tournevis longueur 175
482	33941	115	1	Clé à tube pour bougie
483	34602	86	1	Clé pour écrou de tube échappement
484	11057	86	1	Clé plate 17 × 21
485	9999	86	1	Clé plate 12 × 14
486	11056	58	1	Clé plate 8 × 10
487	11056 bis	58	1	Clé plate 8 × 10
488	19969	43	1	Clé plate pour écrou de direction
489	12324	96	1	Démonte-pneu (le jeu de 2)
490	14-296	71	2	Nécessaire de réparation
491	12390	au cours	1	Pompe à graisse
492	12325	au cours	1	Maillon rapide pas 12,7
	SN	au cours	1	Notice d'entretien
493	14012	au cours	1	Pompe à pneu avec raccord 12330
494	37549	au cours	1	Raccord de valve « Lazzi »

EXIGEZ
la pièce
TERROT
d'origine



revêtu de son poinçon
d'authentification

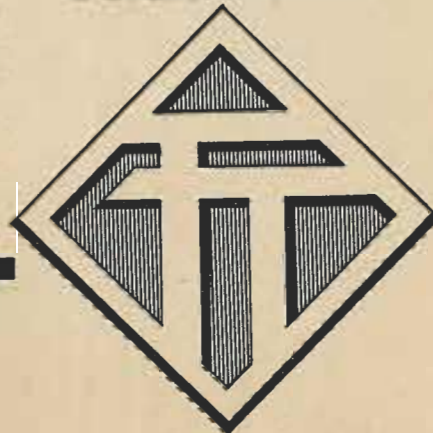

TERROT

REFUSEZ les pièces adaptables sans garantie et plus chères

ETABLISSEMENTS
TERROT
Société Anonyme au capital de 630.000.000 de fr.
SIÈGE SOCIAL :
2, RUE ANDRE - COLOMBAN
DIJON (Côte-d'Or)
Adresse télégr. : TERROT-DIJON
C. C. P. DIJON 58-67 R. C. Dijon 43-74
MAGASINS :
26, RUE DE VERDUN - SURESNES

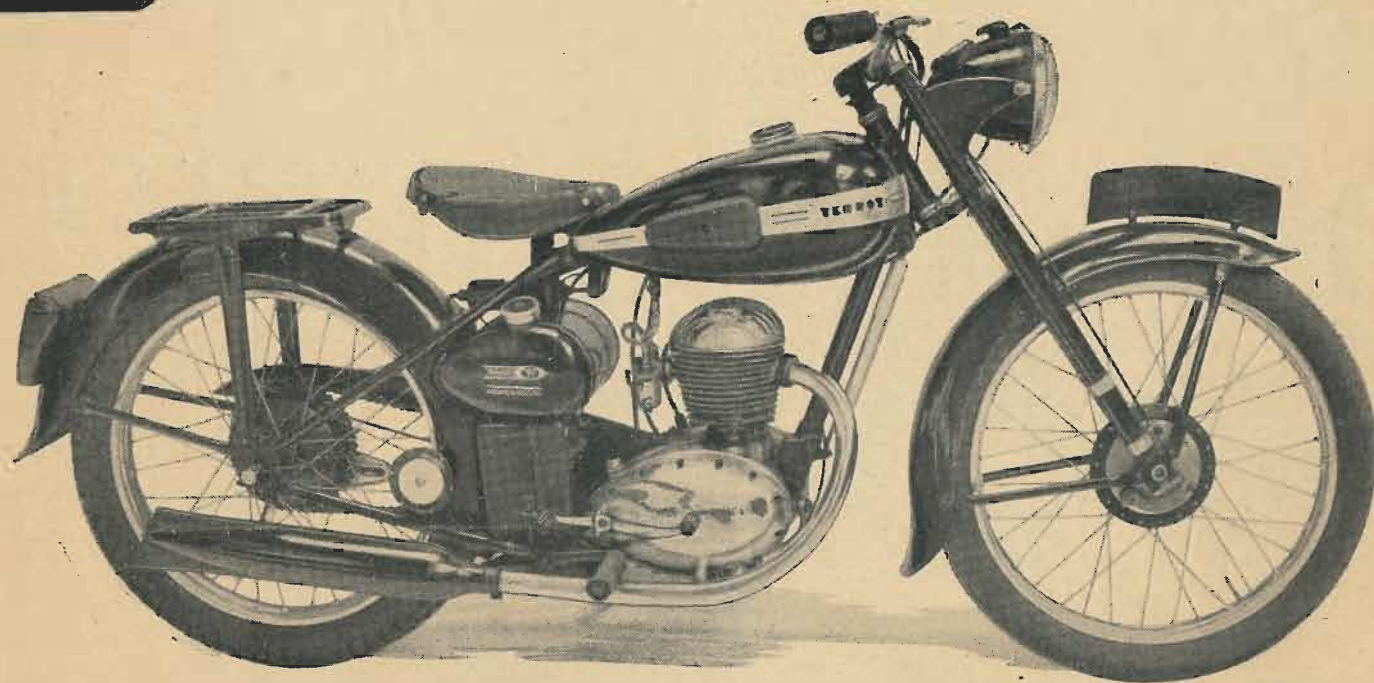

2, RUE ANDRÉ COLOMBAN
DIJON
Côte-d'Or

CONDITIONS GENERALES DE VENTE

REPARATIONS

Les machines ou pièces détachées qui nous sont envoyées pour réparation doivent nous être adressées franco à DIJON, avec mention lisible sur le colis des nom et adresse de l'expéditeur. Chaque envoi doit nous être annoncé par une lettre explicative.

Nous ne réparons que les machines de notre marque.

Les réparations importantes se font suivant devis estimatif soumis à l'acceptation de nos clients.

Les frais de démontage et de remontage sont toujours à la charge de nos clients, même en cas de non-acceptation du devis.

Sauf entente préalable, les machines réparées sont retournées en port dû et contre remboursement du montant de la réparation.

GARANTIE

Nos bicyclettes sont garanties pendant un an et nos cyclomoteurs, scooters, vélomoteurs et motocyclettes pendant six mois contre tout vice de construction résultant d'un défaut de matière ou de fabrication. Cette garantie est expressément limitée à la réparation dans nos ateliers ou au remplacement de la pièce reconnue défectueuse, à l'exclusion de tous dommages et intérêts pour quelque cause et sous quelque forme que ce soit, notamment à raison des accidents de personnes ou de choses qui en résulteraient. La gratuité doit être revendiquée au moment de la demande d'échange ou de réparation. La pièce défectueuse doit nous être adressée franco et son retour est à la charge de l'expéditeur. La garantie des pneumatiques et spécialités est limitée à celle de nos fournisseurs. Nous garantissons exclusivement comme bicyclettes, bicyclettes à moteur, scooters, motocyclettes - TERROT - neufs ceux vendues par nos agents officiels. Les machines de notre marque, détenues par des tiers, ne peuvent être vendues que comme machines d'occasion. Nous déclinons toute responsabilité en cas de modifications apportées à nos machines par des tiers.

Toutes les réclamations sont examinées dans l'esprit le plus large, toutefois, lorsque des réparations ou des transformations ont été faites en dehors de nos ateliers, nous ne pouvons plus maintenir notre garantie au sujet des pièces réparées ou transformées. Les machines dont le numéro matricule aurait été effacé ou martelé ne peuvent bénéficier de la garantie, cette suppression ne pouvant que dissimuler une fraude.

En cas de contestations, quelles qu'elles soient, notamment celles relatives à l'application des conditions de garantie, les Tribunaux de Dijon seront seuls compétents, même en cas de demande incidente, d'appel en garantie ou de pluralité de défendeurs, qu'il s'agisse d'une action exercée en vertu d'un contrat civil ou commercial ou d'une action fondée sur un quasi-délit par application des articles 1382 et suivant du Code civil.

PRIX DE VENTE

Nos prix peuvent être modifiés sans avis préalable, les pièces étant toujours facturées aux prix en vigueur à la date de leur expédition.

Ces prix sont strictement nets et s'entendent pour marchandise prise à DIJON, port et emballage à la charge du client.

Les commandes non réglées d'avance sont expédiées contre remboursement, sauf entente différente.

IMPORTANT

Les numéros figurant sur les planches sont simplement utilisés comme repères, ils correspondent aux numéros de pièces indiquées dans la nomenclature.

Pour toutes vos commandes, c'est le numéro de pièce de la nomenclature et la désignation de celle-ci qu'il faut mentionner.

EDITIONS TECHNIQUES
JEAN CHATELAIN
23, RUE DE LA SAUSSIÈRE
BOULOGNE-sur-SEINE (Seine)
Téléph. MOL. 29-23, 67-15
Reproduction interdite

Nicea, 24, r. d'Alleray, Paris 18^e

350 fr. NOVEMBRE 1964